



ГОДИШЕН ИЗВЕШТАЈ

**За работата на АД Електрани на Северна Македонија за
2018 година**

СОДРЖИНА



ВОВЕД	3
I. ОПШТ ДЕЛ	4
1. Основање и регистрација на Електрани на Северна Македонија.....	4
2. Фирма и седиште на Друштвото.....	4
3. Дејност на Друштвото	4
4. Износ на основната главнина и номиналната вредност на акците.....	5
5. Организациона поставеност.....	5
II. СЕКТОР ЗА ПРОИЗВОДСТВО	6
III. СЕКТОР ЗА ИНВЕСТИЦИИ	31
IV. СЕКТОР ЗА КОМЕРЦИЈАЛНИ РАБОТИ	38
V. СЕКТОР ЗА ПРАВНИ РАБОТИ	52
VI. СЕКТОР ЗА ФИНАНСИСКИ РАБОТИ	74
1. Остварени економско-финансиски резултати.....	74
2. Структура на остварен вкупен приход.....	74
3. Структура на реализирани расходи во работењето на АД ЕСМ.....	77
4. Залихи.....	87
5. Побарување од купувачите.....	87
6. Финансиски обврски.....	89

ВОВЕД

Во овој Годишен извештај се презентирани остварените резултати од работењето на А.Д. Електрани на Северна Македонија - Скопје во 2018 година преку изнесените активности и поважни деловни настани.

Во општиот дел на извештајот презентирани се општите податоци за Друштвото и целокупното работење на Друштвото по сектори.

Посебниот дел на извештајот ги опфаќа искажаните финансиски резултати за 2018 година за целата компанија А.Д. Електрани на Северна Македонија како и остварените приходи, расходи, залихи, побарувања и обврски на Друштвото.

Во планирани активности за 2019 година опфатени се активностите на кои Компанијата поактивно ќе се ангажира за остварување на подобри резултати во работењето.

I. ОПШТ ДЕЛ

1. Основање и регистрација на Електрани на Северна Македонија

А.Д. Електрани на Северна Македонија - Скопје настана со Одлука на Владата на Република Северна Македонија број 19-2626/1 од 30.06.2005 година со реструктурирање на Електростопанство на Македонија Акционерско друштво за производство, дистрибуција и снабдување со електрична енергија во државна сопственост Скопје со издвојување и основање на ново друштво за производство на електрична енергија.

Друштвото се запиша во трговскиот регистар во Основниот суд Скопје 1 Скопје, под Т.рег.бр.5020/05 од 09.09.2005 година.

2. Фирма и седиште на Друштвото

Друштвото работи и учествува во правниот промет под фирма: Акционерско друштво за производство на електрична енергија, Електрани на Северна Македонија, во државна сопственост, Скопје.

Во правниот промет Друштвото употребува и скратена ознака на фирмата која гласи: А.Д. Електрани на Северна Македонија во државна сопственост, Скопје.

Друштвото има скратено име А.Д. ЕСМ - Скопје.

Седиштето на Друштвото е во Скопје, на улица 11 Октомври бр.9.

3. Дејност на Друштвото

Основна дејност на Друштвото е производство на електрична енергија и е дејност од јавен интерес. Со одлука број 02-1391/1 од 18.11.2005 година АД ЕСМ доби лиценца за вршење на енергетска дејност производство на електрична енергија. Временскиот период на важење на лиценцата е 35 години и е со важност до 1 Ноември 2040 година.

На 20 март 2006 година, со Одлука број 02-410 од Регулаторна комисија за Енергетика на Република Северна Македонија, АД ЕСМ доби лиценца за Подружница Енергетика-Скопје за вршење на енергетска дејност и тоа :

- ❖ производство на топлинска енергија
- ❖ дистрибуција на топлинска енергија
- ❖ снабдување со топлинска енергија

На 22 Декември 2008 година, со Одлука број 02-2187/1 и Одлука број 02-2188/1 од Регулаторна Комисија за Енергетика на Република северна Македонија, АД ЕСМ доби лиценца за Подружница Енергетика-Скопје за вршење на енергетска дејност и тоа :

- ❖ дистрибуција на електрична енергија
- ❖ снабдување со електрична енергија

4. Износ на основната главнина, номинална вредност на акциите и нивниот број

Основната главнина на Друштвото изнесува 31.738.878.000,00 денари (триесет и една милијарда седумсто триесет и осум милиони осумстотини седумдесет и осум илјади денари) или 517.818.006,800 ЕУР според средниот курс на Народна банка на Република Северна Македонија објавен еден ден пред усвојување на Статутот.

Основната главнина на Друштвото е поделена на 31.738.878 обични акции што гласат на име, со номинална вредност од 1.000 денари (илјада) денари по акција.

5. Организациона поставеност

Организациони делови на Друштвото се Дирекција и Подружници

Производни подружници

- ❖ ХЕС Маврово-Гостивар
- ❖ ХЕС Црн Дрим - Струга
- ❖ ХЕЦ Тиквеш - Кавадарци
- ❖ ХЕС Треска - Скопје
- ❖ РЕК Битола - Новаци
- ❖ РЕК Осломеј - Осломеј
- ❖ Енергетика - Скопје

Подружниците на Друштвото се организирани со акт на Управен одбор , по претходно одобрение на Надзорниот одбор.

II. СЕКТОР ЗА ПРОИЗВОДСТВО

Во извештајот се наведени основните показатели на производство и пласирани вишоци на електрична енергија од АД ЕСМ во 2018 година.

1 РЕЗУЛТАТИ

Производствени резултати 2018			
	Планирано производство	Остварено производство	Индекс
	GWh	GWh	Остварено/Планирано
ТЕЦ	3.058,1	2.613,0	85,4%
Битола 1	982,8	885,0	90,0%
Битола 2	982,8	782,4	79,6%
Битола 3	1.040,4	877,9	84,4%
Осломеј	52,1	67,7	130,0%
ХЕЦ	910,2	1.391,1	152,8%
Вруток	185,2	354,1	191,2%
Равен	22,2	40,1	180,4%
Врбен	27,0	39,3	145,4%
Шпилје	240,0	366,7	152,8%
Глобочица	150,6	229,3	152,3%
Тиквеш	118,5	138,1	116,5%
Козјак	114,2	156,7	137,2%
Света Петка	52,5	66,8	127,3%
ТЕ-ТО Енергетика	8,7	14,5	166,5%
ВЕЦ Богданци	95,5	97,3	101,9%
ВКУПНО	4.072,5	4.116,0	101,1%

Споредено со планот за производство за 2018 година, АД ЕСМ има остварено производство од 4.116,0 GWh, што е 101,1% реализација од планираното производство. Притоа, термоелектричните центри имаат остварено 14,6% помалку од планираното производство, хидроелектричните центри имаат произведено 52,8% повеќе од планираното производство, и ветроелектричните центри имаат остварено 1,9% повеќе од планираното производство.

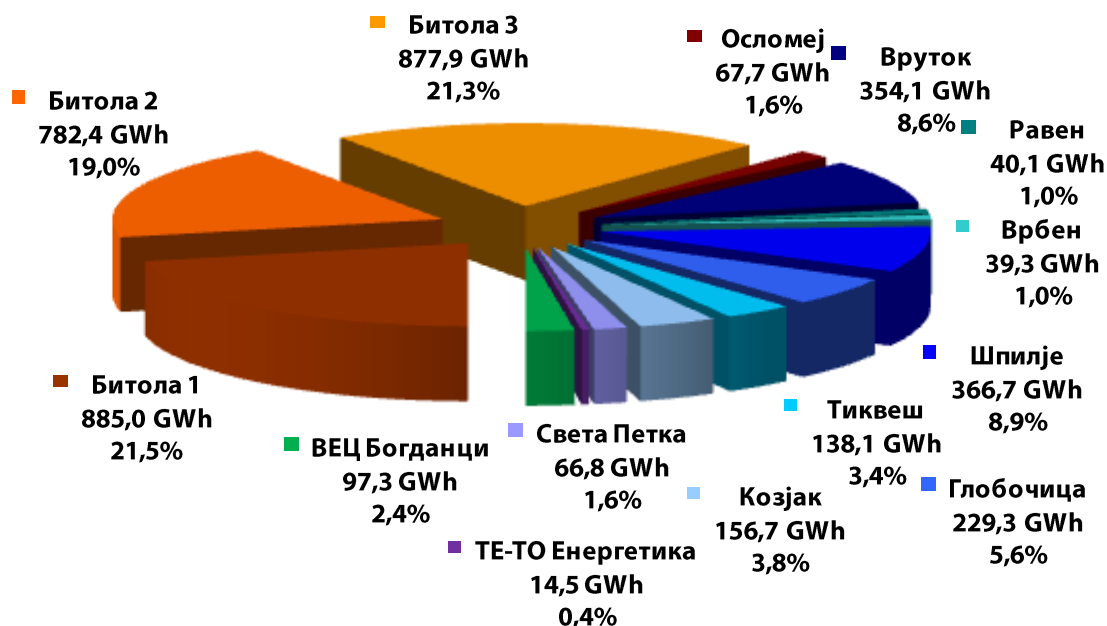

СТРУКТУРА НА АД ЕСМ

2.1 Термоелектрични центри

Термоелектричните центри се приоритетни во електроенергетскиот систем на државата. Тие покриваат 81% од производството на електрична енергија во АД ЕСМ. Најголем термокапацитет е РЕК „Битола“ со своите три блока Битола 1, 2 и 3, со нето - просечно годишно производство од 4.100 GWh. Јагленот е основно гориво во РЕК „Битола“. Во составот на термосистемот во Република северна Македонија припаѓа и РЕК „Осломеј“ со инсталирана моќност на блокот од 125 MW и нето-просечно годишно производство од 450 GWh. Јагленот е основно гориво и во РЕК „Осломеј“.

ТЕРМО ЕЛЕКТРИЧНИ ЦЕНТРАЛИ	Инсталирана моќност MW	Нето производство GWh	Година на пуштање	Работни часови h	Основно гориво	Енергетска вредност на гориво kJ/kg
Битола 1	233	885,0	1982	5498:13:00	Јаглен	6684
Битола 2	233	782,4	1984	4941:02:00	Јаглен	6684
Битола 3	233	877,9	1988	5575:46:00	Јаглен	6684
Осломеј	125	67,7	1980	1013:26:00	Јаглен	5985
ВКУПНО	824	2.613,0				

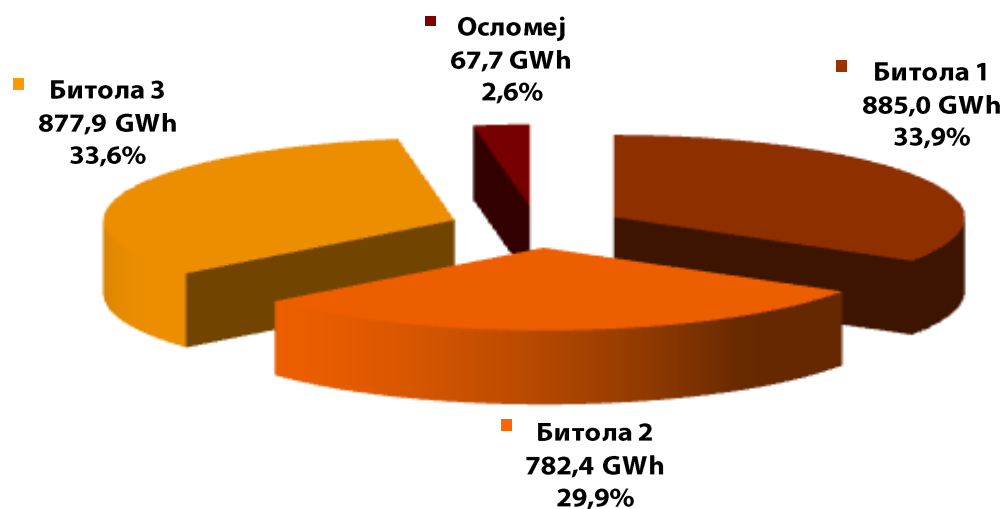

2.2 Хидроелектрични центри

Вкупната инсталирана моќност на хидрокапацитетите изнесува 556,8 MW, односно 40% од вкупните капацитети на АД ЕСМ. Во АД ЕСМ постојат осум хидроелектрани, од кои две проточни: „Равен“ и „Врбен“ и шест акумулациони: „Вруток“, „Шпилје“, „Глобочица“, „Тиквеш“, „Козјак“ и „Света Петка“. Од вкупното производство на електрична енергија во АД ЕСМ, од хидропроизводство се обезбедува околу 19%, и тоа пред се за задоволување на дневните варијации на потрошувачката на електрична енергија и за обезбедување на системските услуги за регулација со што се постигнува поголема флексибилност и доверливост на електроенергетскиот систем.

ХИДРО ЕЛЕКТРИЧНИ ЦЕНТРАЛИ	Број на агрегати	Инсталирана моќност MW	Нето производство GWh	Година на пуштање	Тип на електрана
Вруток	4	165,6	354,1	1957/1973	Акумулациона
Равен	3	21	40,1	1959/1973	Проточна
Врбен	2	12,8	39,3	1959	Проточна
Шпилје	3	84	366,7	1969	Акумулациона
Глобочица	2	42	229,3	1965	Акумулациона
Тиквеш	4	113	138,1	1968/1981	Акумулациона
Козјак	2	82	156,7	2004	Акумулациона
Света Петка	2	36,4	66,8	2012	Акумулациона
ВКУПНО	22	556,8	1391,1		

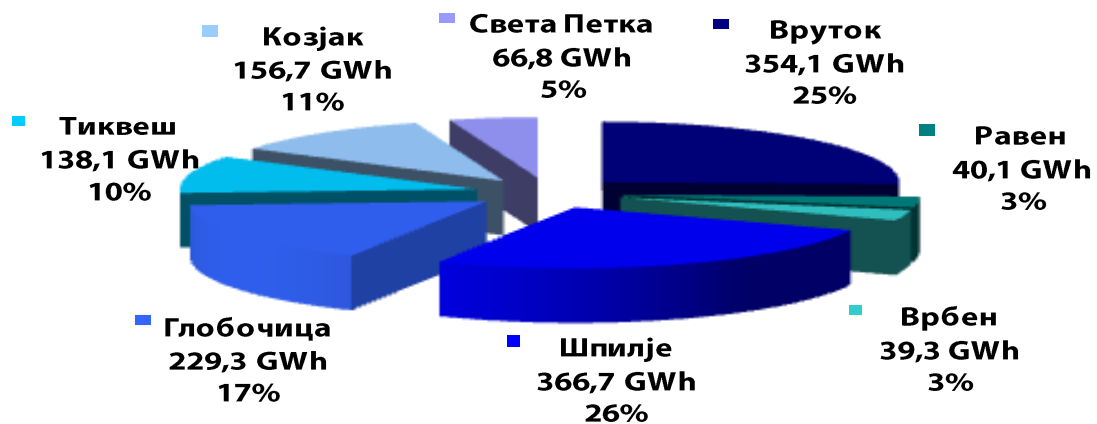

2.3 Ветроелектрични централи

Во текот на 2018 год. ВЕЦ Богданци произведе 97,3 GWh електрична енергија. Ова претставува 101,88% од планираните 95,5 GWh со билансот за 2018 год. Реализираното производство е поголемо од планираното, поради поволните временски услови и ветрови поголеми од 4 m/s, кои се во проектираниот работен опсег на ВЕЦ Богданци. Треба да се напомене дека сепак ова е најмало годишно производство од почетокот на работа на ВЕЦ Богданци.

ВЕТРО ЕЛЕКТРИЧНИ ЦЕНТРАЛИ	Број на агрегати	Инсталирана моќност MW	Нето производство GWh	Година на пуштање
ПВЕ Богданци	16	36,8	97,3	2015

а. Производство на ВЕЦ Богданци за 2018

Производство на ЕЕ на ВЕЦ Богданци за 2018 год.			
Месец	Реализирано производство [MWh]	Планирано производство [MWh]	%
Јануари	7.354,58	8.184,00	89,87%
Февруари	8.633,73	8.064,00	107,07%
Март	7.280,45	8.184,00	88,96%
Април	6.555,98	7.920,00	82,78%
Мај	5.684,30	7.440,00	76,40%
Јуни	8.814,72	7.920,00	111,30%
Јули	12.225,32	7.440,00	164,32%
Август	4.989,31	8.184,00	60,96%
Септември	10.318,01	7.920,00	130,28%
Октомври	5.843,95	8.184,00	71,41%
Ноември	6.546,19	7.920,00	82,65%
Декември	13.091,61	8.184,00	159,97%
ВКУПНО	97.338,15	95.544,00	101,88%

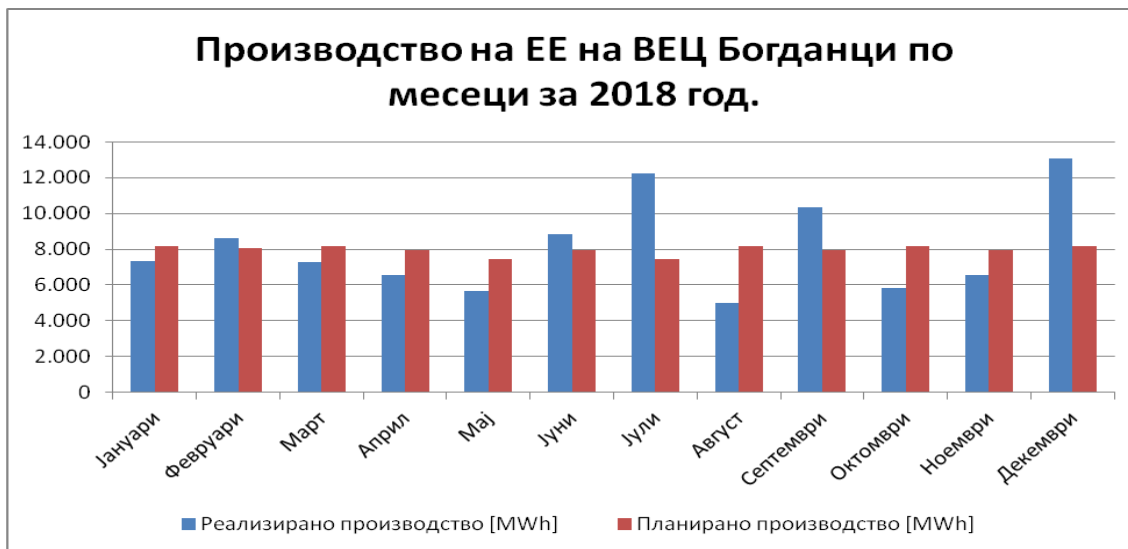

б. Состојбата на објектите и опремата

Во текот на 2018 год. се правени редовни работни посети за утврдување на состојбата и функционалноста на објектите и опремата во трафостаницата во ВЕЦ Богданци.

Во тековниот период имаше неколку прекини на производството на ВЕЦ Богданци:

1. Пет испади на 110 kV далновод Богданци - Валандово по реагирање на заштитата на далноводот во лоши временски услови со многу атмосферски празнења. При сите 5 испади на далноводот, од мрежа испадна и целата ВЕЦ Богданци со сите 16 турбини. Одделот за производство на ЕЕ од ветер по пријавување на испадите од Диспечерскиот Центар на АД ЕЛЕМ, организираше итна интервенција на тимот за одржување на ТР Богданци од ХЕЦ Тиквеш и сервисниот тим на Siemens од Богданци. После секој испад на 110 kV далновод Богданци - Валандово во најбрз можен рок ВЕЦ Богданци се враќаше на мрежа, со цел да се зафати расположливата енергија на ветерот и да се произведе што е можно повеќе енергија.
2. Еден дефект (доземен спој) пробив на 20 kV подземан кабел кој ги поврзува турбините со 20 kV доводни ќелии во ТР Богданци. Дефектот предизвика испад на кластер со 4 ветерни турбини (Т05, Т06, Т07 и Т08) и нивно неработење. Бидејќи дефектот се појави на опрема која беше проблематична од почетокот со работа на ВЕЦ Богданци, овие дефекти беа покриени со договор за услуги со надворешна компанија, која брзо излезе на терен и професионално го санираше дефектот во рамките на предвидениот временски рок во договорот.
3. Три помали прекини и на производството на ВЕЦ Богданци кои траеја по неколку минути поради проблеми со 110 kV далновод Богданци - Валандово, при што турбините многу брзо автоматски се вратија на мрежа, и продолжија со производство.

в. Редовен годишен сервис

Редовниот годишен сервис на ветерните турбини се изврши во согласност со договорот за сервисирање на турбините склучен со Siemens WP. Годишниот сервис беше планирано да трае до крајот на септември, но поради временските услови за работа во определени периоди се пролонгираше до почетокот на месец ноември. Ова е во согласност интерните правила за работа на Siemens поради кои ,некои од активностите од годишниот сервис не е дозволено да се извршуваат при брзини на ветер поголеми од 13 m/s.

2.4 ТЕ-ТО Енергетика

Во Во 2018 година ТЕ-ТО Енергетика произведе 14.507 MWh електрична енергија, 54.460 MWh топлинска енергија и испорача 22.502 t.технолошка пара за што беа потрошени 12.924.000 Nm³ природен гас.

а. Производство на електрична енергија

Производен капацитет	Јануари	Февруари	Март	Април	Мај	Јуни	Јули	Август	Септември	Октомври	Ноември	Декември	Вкупно (MWh)
	ТЕЦ Енергетика*	3.291	2.987	824	0	0	0	0	0	0	0	2.061	3.720
КОГЕЛ СЕВЕР*	0	0	85	342	386	6	0	738	0	0	0	69	1.625
ВКУПНО ТЕ-ТО	3.291	2.987	908	342	386	6	0	738	0	0	2.061	3.789	14.507

б. Производство на топлинска енергија

	2018	2017	2018/2017
Производство на топлинска енергија [MWh]	54.460	59.256	92%
Потрошен гас [1000 Nm³]	12.924	10.500	123%

ГОДИШНО ПРОИЗВОДСТВО 2018 ГОДИНА

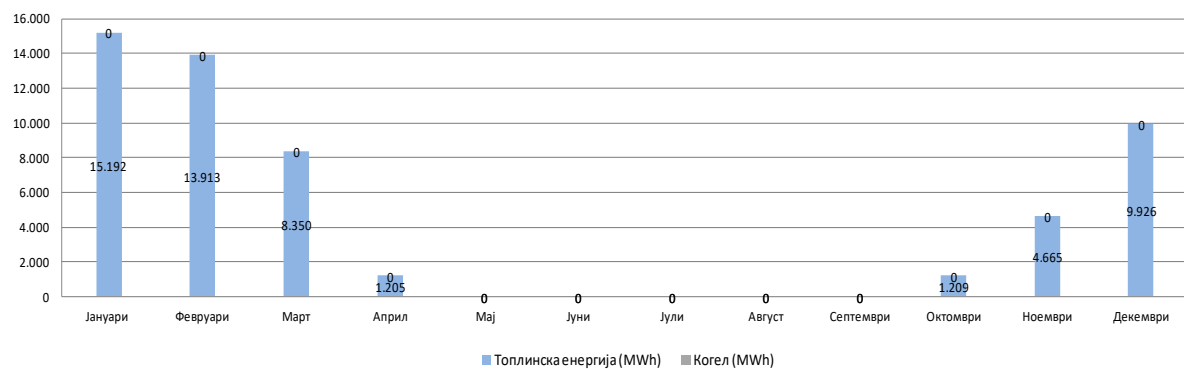

ПЛАНИРАНО ПРОИЗВОДСТВО НА ЕЛЕКТРИЧНА ЕНЕРГИЈА НА АД ЕСМ ЗА 2018 година

Според планот за производство за 2018 година планираното производство на АД ЕСМ беше 4.072,5 GWh, од кои 3.058,1 GWh (75,1%) беше планирано да произведат термоелектричните центри, 910,2 GWh (22,3%) да произведат хидроелектричните центри, 8,7 GWh (0,2%) да произведе ТЕ-ТО Енергетика и 95,5 GWh (2,3%) да произведат ветроелектричните центри.

МЕСЕЧНО БИЛАНСИРАНА ЕЛЕКТРИЧНА ЕНЕРГИЈА													GWh
	I	II	III	IV	V	VI	VII	VIII	IX	X	XI	XII	Вкупно
ТЕЦ	334,8	302,4	275,3	216,0	223,2	216,0	223,2	223,2	216,0	223,2	270,0	334,8	3.058,1
ХЕЦ	123,2	67,4	111,1	79,6	42,0	64,6	70,5	73,2	40,3	65,5	76,6	96,3	910,2
ТЕ-ТО	3,7	2,0	0,0	0,0	0,0	0,0	0,0	0,0	0,0	0,0	0,0	3,0	8,7
ВЕЦ	8,2	8,1	8,2	7,9	7,4	7,9	7,4	8,2	7,9	8,2	7,9	8,2	95,5
ВКУПНО	469,9	379,9	394,5	303,5	272,6	288,5	301,2	304,6	264,2	296,9	354,5	442,3	4.072,5

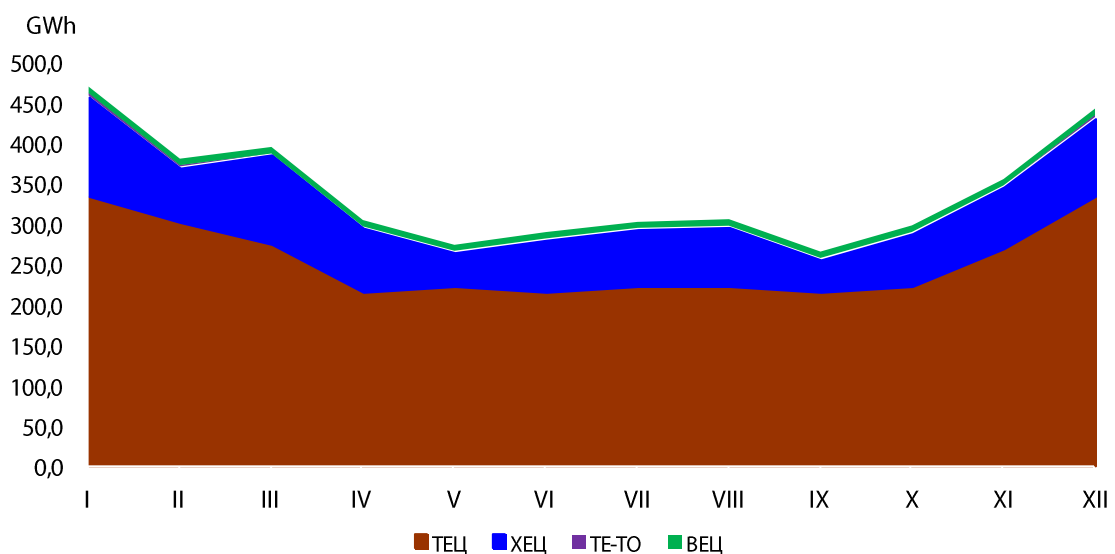
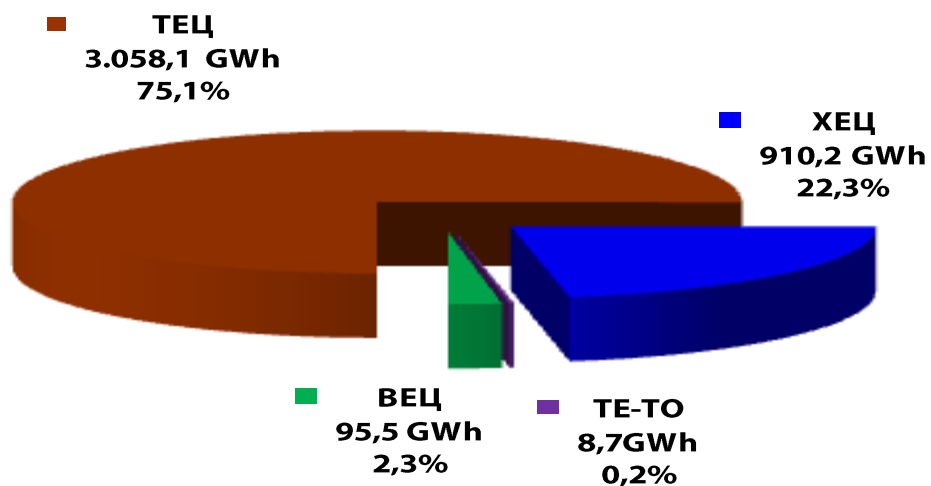

ПРОИЗВОДСТВО НА ЕЛЕКТРИЧНА ЕНЕРГИЈА

Во текот на 2018 година, АД ЕСМ има произведено вкупно 4.116,0 GWh електрична енергија, од кои 2.613,0 GWh (64%) од термоелектричните центри, 1.391,1 GWh (34%) од хидроелектричните центри и 97,3 GWh (2%) од ветроелектричните центри.

4.1 Остварено месечно производство

МЕСЕЧНО ПРОИЗВОДСТВО НА ЕЛЕКТРИЧНА ЕНЕРГИЈА													GWh
	I	II	III	IV	V	VI	VII	VIII	IX	X	XI	XII	Вкупно
ТЕЦ	241,5	212,2	215,4	118,1	99,5	192,6	189,4	247,3	214,0	255,1	262,2	365,9	2.613,0
ХЕЦ	88,4	158,9	167,3	144,8	152,7	116,6	125,6	82,9	85,8	64,9	101,5	101,8	1.391,1
ТЕ-ТО	3,3	3,0	0,9	0,3	0,4	0,0	0,0	0,7	0,0	0,0	2,1	3,8	14,5
ВЕЦ	7,4	8,6	7,3	6,6	5,7	8,8	12,2	5,0	10,3	5,8	6,5	13,1	97,3
ВКУПНО	340,6	382,7	390,9	269,8	258,3	318,0	327,2	335,8	310,1	325,8	372,3	484,6	4.116,0

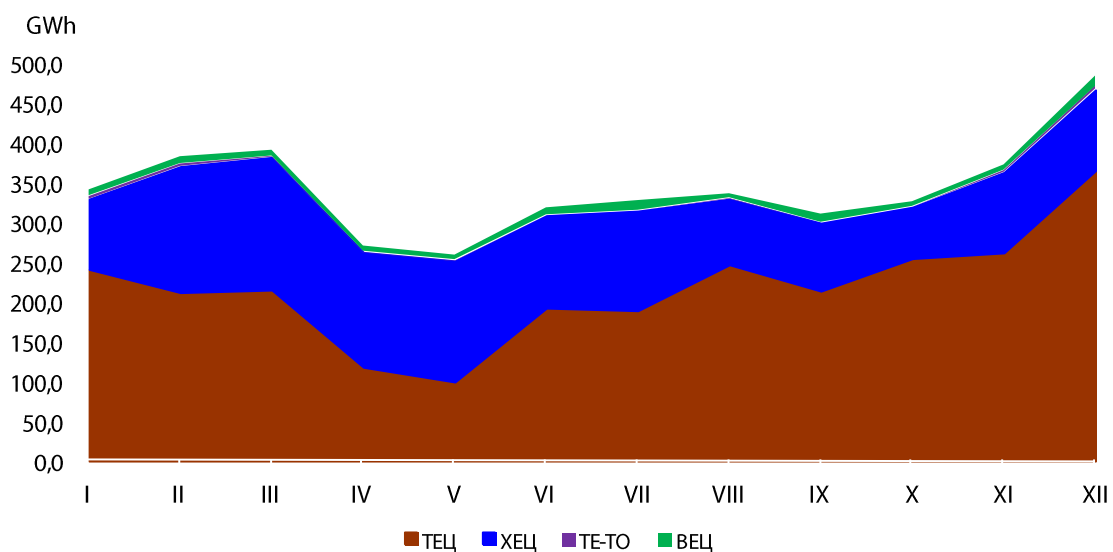
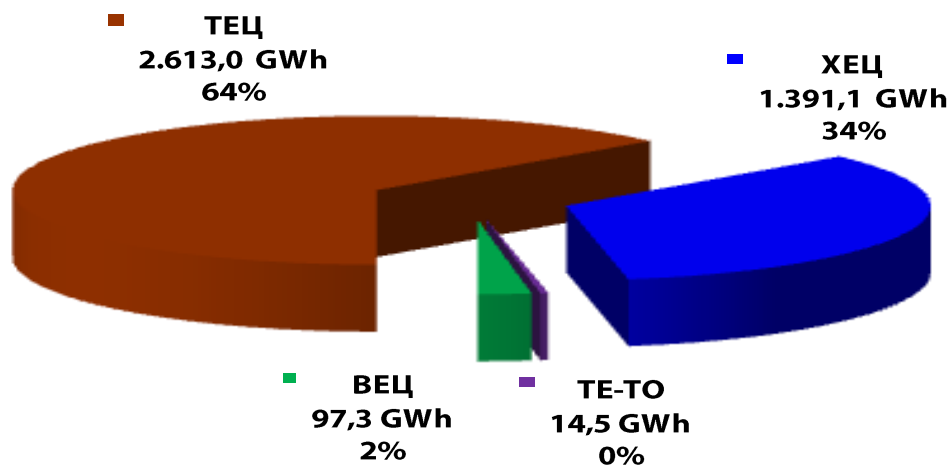

4.2 Остварено производство на електрична енергија од АД ЕСМ во изминатите години

Производството на АД ЕСМ во 2018 година е за 36 GWh (0,9%) поголемо од оствареното производство во 2017 година.

ГОДИШНО ПРОИЗВОДСТВО НА ЕЛЕКТРИЧНА ЕНЕРГИЈА																	GWh
	2002	2003	2004	2005	2006	2007	2008	2009	2010	2011	2012	2013	2014	2015	2016	2017	2018
ТЕЦ	4.714,5	4.906,5	4.735,0	5.007,8	4.690,9	4.602,7	4.877,3	4.788,6	4.277,4	4.775,7	4.482,5	3.750,5	3.506,4	3.092,7	2.699,1	3.145,1	2.613,0
ХЕЦ	652,2	1.218,9	1.328,3	1.344,7	1.504,9	910,5	738,0	1.097,6	2.184,8	1.267,9	887,3	1.362,5	958,2	1.528,3	1.490,1	816,0	1.391,1
ВЕЦ													70,4	120,8	109,5	110,5	97,3
ТЕ-ТО												6,3	0,0	0,0	1,3	8,4	14,5
ВКУПНО	5.366,7	6.125,4	6.063,3	6.352,5	6.195,8	5.513,2	5.615,4	5.886,2	6.462,3	6.043,6	5.369,9	5.119,4	4.535,0	4.741,8	4.299,9	4.079,9	4.116,0

	2018	2017	18/17	18	17
	GWh	GWh	%	%	%
ТЕЦ	2.613,0	3.145,1	-16,9	63,5	77,1
ХЕЦ	1.391,1	816,0	70,5	33,8	20,0
ВЕЦ	97,3	110,5	-11,9	2,4	2,7
ТЕ-ТО	14,5	8,4	73,0	0,4	0,2
ВКУПНО	4.116,0	4.079,9	0,9	100,0	100,0

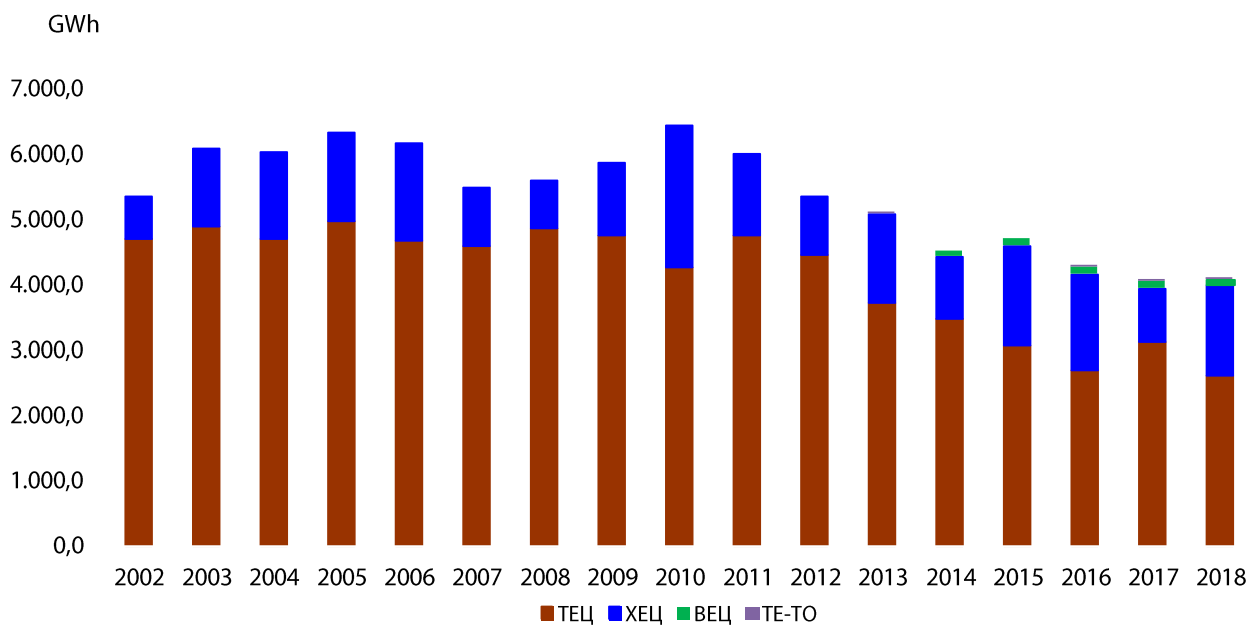

ТЕРМОЕНЕРГИЈА

Во 2018 година термоелектричните центри произведоа 2.613,0 GWh, и тоа „Битола 1“ оствари производство од 885,0 GWh (33,9 %) од вкупното термопроизводство, „Битола 2“ оствари 782,4 GWh (29,9 %), „Битола 3“ оствари 877,9 GWh (33,6 %) и „Осломеј“ оствари 67,7 GWh (2,6 %).

МЕСЕЧНО ПРОИЗВОДСТВО - ТЕРМОЕЛЕКТРИЧНИ ЦЕНТРАЛИ													GWh
	I	II	III	IV	V	VI	VII	VIII	IX	X	XI	XII	Вкупно
Битола 1	120,7	93,9	58,1	-0,3	-0,5	-1,4	24,7	125,4	97,0	124,7	117,3	125,3	885,0
Битола 2	121,3	93,7	110,2	48,8	0,0	84,1	66,3	0,0	78,9	77,7	0,0	101,5	782,4
Битола 3	-0,2	-0,2	47,3	69,8	100,3	107,3	98,6	122,0	38,3	53,1	119,2	122,4	877,9
Осломеј	-0,3	24,8	-0,3	-0,2	-0,4	2,6	-0,2	-0,1	-0,2	-0,5	25,8	16,6	67,7
ВКУПНО	241,5	212,2	215,4	118,1	99,5	192,6	189,4	247,3	214,0	255,1	262,2	365,9	2.613,0

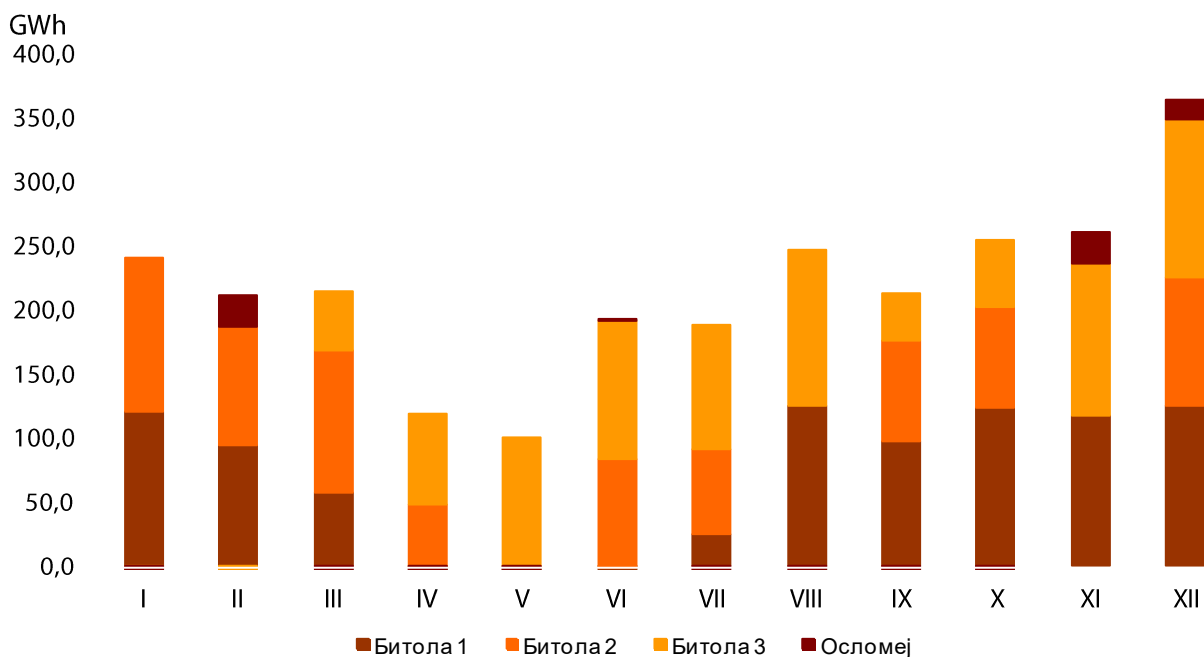

Производството на електричната енергија од термоелектраните во 2018 година е помало за 532,0 GWh (16,9%) во однос на 2017 година, што се должи на поволната хидролошка состојба и потребата да им се даде предност на хидроелектраните во периодите на големи дотоци во акумулациите со цел максимално искористување на хидропотенцијалот.

Производство во ТЕЦ „Битола 1“ е поголемо за 5,0% во однос на 2017 година.

Производството во ТЕЦ „Битола 2“ е помало за 35,8% во однос на 2017 година.

Во ТЕЦ „Битола 3“ производството е помало за 13,4% во однос на 2017 година.

Во ТЕЦ „Осломеј“ за 1,8% е помало производството во однос на претходната 2017 година.

ПРОИЗВОДСТВО ПО ГОДИНИ - ТЕРМОЕЛЕКТРИЧНИ ЦЕНТРАЛИ																		GWh
	2002	2003	2004	2005	2006	2007	2008	2009	2010	2011	2012	2013	2014	2015	2016	2017	2018	
Битола 1	1.389,4	1.590,3	1.585,3	1.478,0	1.465,9	1.386,3	1.357,0	1.416,2	1.024,1	1.575,8	1.433,3	1.245,7	851,1	804,7	546,3	842,9	885,0	
Битола 2	1.472,9	1.383,6	1.313,4	1.524,6	1.475,0	1.372,9	1.530,1	1.364,0	1.357,0	1.156,2	1.403,3	1.009,9	1.207,6	1.110,8	913,0	1.219,6	782,4	
Битола 3	1.435,4	1.566,6	1.463,5	1.600,9	1.393,1	1.407,3	1.328,9	1.417,0	1.318,8	1.456,8	1.134,4	1.317,1	1.258,2	1.070,8	1.213,1	1.013,6	877,9	
Осломеј	416,8	366,0	372,8	404,3	356,9	436,2	661,4	591,4	577,5	586,8	504,7	170,0	189,6	106,5	26,8	69,0	67,7	
ВКУПНО	4.714,5	4.906,5	4.735,0	5.007,8	4.690,9	4.602,7	4.877,3	4.788,6	4.277,4	4.775,7	4.475,7	3.742,6	3.506,4	3.092,7	2.699,1	3.145,1	2.613,0	

ТЕРМОЕЛЕКТРАНИ	2018	2017	18/17	18	17
	GWh	GWh	%	%	%
Битола 1	885,0	842,9	5,0	33,9	26,8
Битола 2	782,4	1.219,6	-35,8	29,9	38,8
Битола 3	877,9	1.013,6	-13,4	33,6	32,2
Осломеј	67,7	69,0	-1,8	2,6	2,2
ВКУПНО	2.613,0	3.145,1	-16,9	100,0	100,0

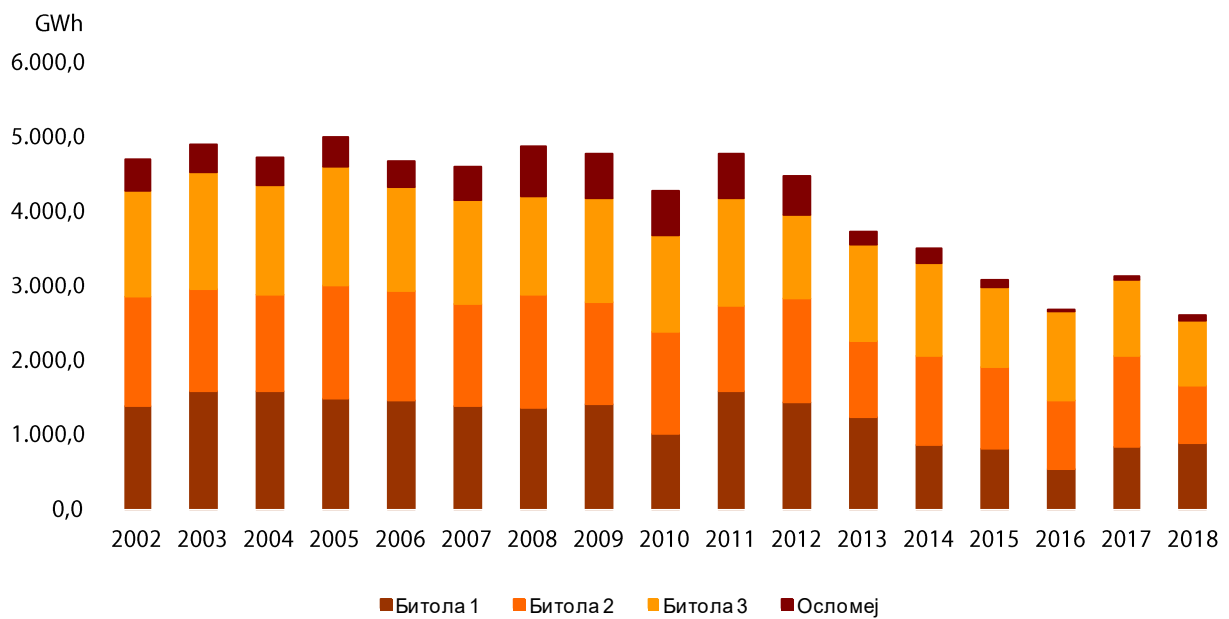

РЕМОНТНИ АКТИВНОСТИ И ЗАСТОИ

Оваа година започнати се и извршени планираните ремонтни активности според однапред определената динамика и време.

ХЕЦ / ТЕЦ	Датум на		Опис
	Започнување	Завршување	
РЕК Битола/ремонти			
Блок 1	10.5.2018	25.7.2018	Капитален ремонт на турбина и генератор, замена на лопатки, извршени активности во котел на јагленов тракт, пароводен тракт, гасовоздушен тракт, санација на целокупната опрема од арматура, ремонт на три напојни пумпи, хидропроба и механичко чистење на кондензатор, чистење на електрофилтерот.
Блок 2	26.7.2018	10.9.2018	Извршени активности во котел на јагленов тракт, пароводен тракт, гасовоздушен тракт, санација на целокупната опрема од арматура, ремонт на три напојни пумпи, хидропроба на кондензатор, чистење на електрофилтер.
Блок 3	10.9.2018	19.10.2018	Извршени активности во котел на јагленов тракт, пароводен тракт, гасовоздушен тракт, санација на целокупната опрема од арматура, ремонт на три напојни пумпи, хидропроба и механичко чистење на кондензатор, чистење на електрофилтерот.
РЕК Осломеј/ремонти			
Агрегат А	-	-	
ХЕЦ Вруток/ремонти			
Агрегат А	25.9.2018	30.9.2018	Ремонто - ревизиони активности на агрегатот и опремата.
	01.10.2018	02.10.2018	
Агрегат Б	25.9.2018	30.9.2018	Ремонто - ревизиони активности на агрегатот и опремата.
	01.10.2018	02.10.2018	
Агрегат Ц	03.9.2018	17.9.2018	Ремонто - ревизиони активности на агрегатот и опремата.
	19.9.2018	25.9.2018	
Агрегат Д	03.9.2018	17.9.2018	Ремонто - ревизиони активности на агрегатот и опремата.
	19.9.2018	25.9.2018	
ХЕЦ Равен/ремонти			
Агрегат А	03.9.2018	28.9.2018	Ремонто - ревизиони активности на агрегатот и
Агрегат Б	10.9.2018	28.9.2018	Ремонто - ревизиони активности на агрегатот и
Агрегат Ц	10.9.2018	28.9.2018	Ремонто - ревизиони активности на агрегатот и
ХЕЦ Врбен/ремонти			
Агрегат А	02.9.2018	21.9.2018	Ремонто - ревизиони активности на агрегатот и опремата.
Агрегат Б	02.9.2018	21.9.2018	Ремонто - ревизиони активности на агрегатот и опремата.
ХЕЦ Тиквеш/ремонти			
Агрегат А	25.6.2018	29.6.2018	Ревизија на агрегатот и опремата.
Агрегат Б	04.6.2018	08.6.2018	Ревизија на агрегатот и опремата.
Агрегат Ц	11.6.2018	14.6.2018	Ревизија на агрегатот и опремата.
Агрегат Д	18.6.2018	22.6.2018	Ревизија на агрегатот и опремата.
ХЕЦ Глобочица/ремонти			
Агрегат А	02.7.2018	06.7.2018	Ревизија на постројки, опрема и уреди.
	23.7.2018	27.7.2018	
Агрегат Б	10.7.2017	14.7.2017	Ревизија на постројки, опрема и уреди.
	23.7.2018	27.7.2018	
ХЕЦ Шпиље/ремонти			
Агрегат А	03.9.2018	07.9.2018	Ревизија на постројки, опрема и уреди.
Агрегат Б	10.9.2018	13.9.2018	Ревизија на постројки, опрема и уреди.
Агрегат Ц	20.8.2018	27.8.2018	Ревизија на постројки, опрема и уреди.
ХЕЦ Козјак/ремонти			
Агрегат А	26.1.2018	21.3.2018	Поправка на генераторот
Агрегат Б	-	-	
ХЕЦ Света Петка/ремонти			
Агрегат А	-	-	
Агрегат Б	-	-	

Преглед на времетраење на планираните и непланираните застои во термоелектраните во 2018 година.

Застои 2018 [h]								
Термоелектрани	Битола 1		Битола 2		Битола 3		Осломеј	
	П	Н	П	Н	П	Н	П	Н
Јануари	0:00:00	0:00:00	0:00:00	17:31:00	744:00:00	0:00:00	738:26:00	0:00:00
Февруари	0:00:00	7:12:00	0:00:00	0:00:00	672:00:00	0:00:00	220:30:00	56:28:00
Март	336:39:00	0:00:00	0:00:00	0:00:00	437:08:00	0:00:00	744:00:00	0:00:00
Април	720:00:00	0:00:00	377:38:00	0:00:00	0:00:00	222:37:00	720:00:00	0:00:00
Мај	744:00:00	0:00:00	744:00:00	0:00:00	0:00:00	0:00:00	744:00:00	0:00:00
Јуни	720:00:00	0:00:00	34:58:00	123:46:00	0:00:00	0:00:00	667:50:00	0:00:00
Јули	578:50:00	0:00:00	144:00:00	187:53:00	0:00:00	111:54:00	744:00:00	0:00:00
Август	0:00:00	0:00:00	744:00:00	0:00:00	0:00:00	0:00:00	744:00:00	0:00:00
Септември	0:00:00	108:03:00	221:24:00	13:23:00	487:44:00	0:00:00	720:00:00	0:00:00
Октомври	0:00:00	8:07:00	300:36:00	0:00:00	433:25:00	0:00:00	744:00:00	0:00:00
Ноември	0:00:00	9:50:00	720:00:00	0:00:00	0:00:00	16:23:00	121:30:00	250:42:00
Декември	0:00:00	29:06:00	189:49:00	0:00:00	0:00:00	59:03:00	531:08:00	0:00:00
Вкупно	3099:29:00	162:18:00	3476:25:00	342:33:00	2774:17:00	409:57:00	7439:24:00	307:10:00
	3261:47:00		3818:58:00		3184:14:00		7746:34:00	

П* Планирани застои

Н* Непланирани застои

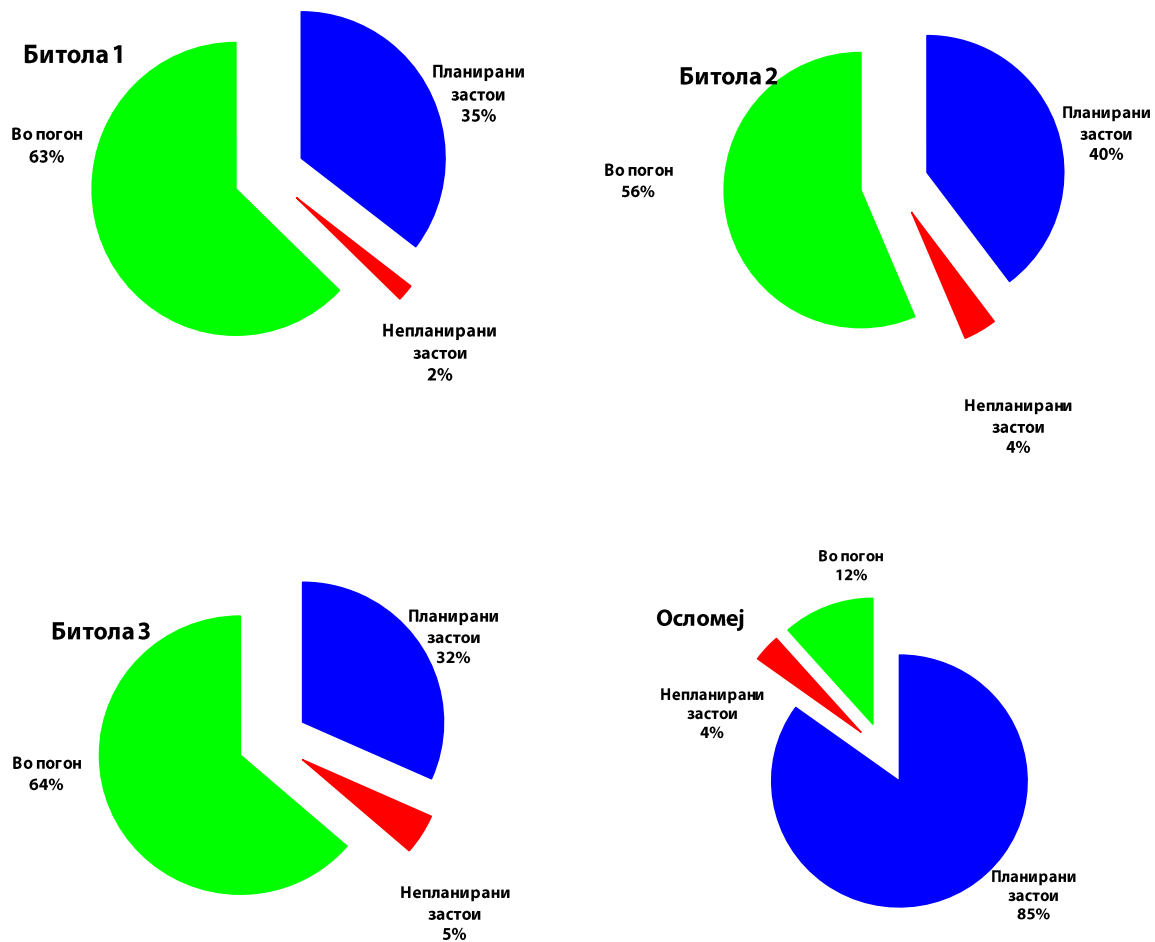

Во наредните табели, е направена споредба на бројот на застои и ремонти и нивното времетраење во однос на изминатите години.

Бројот на испади во 2018 година во однос на 2017 е поголем за 4 (15,38%), а во однос на 2016 е поголем за 5 (20,0%), во однос на 2015 е помал за 3 (9,09%), во однос на 2014 е помал за 4 (11,76%) и во однос на 2013 е поголем за 2 (7,14%).

Вкупното времетраење на застои и ремонти во 2018 година изнесува 18011:33:00 часа и е поголемо за 18,44% во однос на 2017, поголемо за 0,01% во однос на 2016, поголемо за 23,94% во однос на 2015, поголемо за 57,55% во однос на 2014 година и поголемо за 58,82% во однос на 2013 година.

Број на Застои и Ремонти

		РЕК Битола				РЕК Осломеј	Вкупно ТЕЦ
		Блок 1	Блок 2	Блок 3	Вкупно	Агрегат 1	
Застои	2011	8	6	3	17	15	32
	2012	6	4	2	12	15	27
	2013	3	5	11	19	7	26
	2014	9	2	11	22	8	30
	2015	8	9	8	25	4	29
	2016	8	7	3	18	4	22
	2017	8	2	9	19	3	22
	2018	6	7	5	18	9	27
Ремонти	2011	нема ремонт	1	1	2	1	3
	2012	1	нема ремонт	1	2	2	4
	2013	нема ремонт	1	нема ремонт	1	1	2
	2014	1	1	1	3	1	4
	2015	1	1	1	3	1	4
	2016	нема ремонт	1	1	2	1	3
	2017	1	1	1	3	1	4
	2018	1	1	1	3	0	3
Вкупно	2011	8	7	4	19	16	35
	2012	7	4	3	14	17	31
	2013	3	6	11	20	8	28
	2014	10	3	12	25	9	34
	2015	9	10	9	28	5	33
	2016	8	8	4	20	5	25
	2017	9	3	10	22	4	26
	2018	7	8	6	21	9	30
Споредба на 2018 со минатите години [%]	2011	-12,50%	14,29%	50,00%	10,53%	-43,75%	-14,29%
	2012	0,00%	100,00%	100,00%	50,00%	-47,06%	-3,23%
	2013	133,33%	33,33%	-45,45%	5,00%	12,50%	7,14%
	2014	-30,00%	166,67%	-50,00%	-16,00%	0,00%	-11,76%
	2015	-22,22%	-20,00%	-33,33%	-25,00%	80,00%	-9,09%
	2016	-12,50%	0,00%	50,00%	5,00%	80,00%	20,00%
	2017	-22,22%	166,67%	-40,00%	-4,55%	125,00%	15,38%

Време на Застои и Ремонти

		РЕК Битола				РЕК Осломеј	Вкупно ТЕЦ
		Блок 1	Блок 2	Блок 3	Вкупно	Агрегат 1	
Застои	2011	456:54:00	416:27:00	71:06:00	944:27:00	469:53:00	1414:20:00
	2012	162:23:00	1031:35:00	23:55:00	1217:53:00	792:52:00	2010:45:00
	2013	1171:04:00	330:33:00	1138:29:00	2640:06:00	4630:25:00	7270:31:00
	2014	2358:41:00	24:22:00	377:44:00	2760:47:00	1364:16:00	4125:03:00
	2015	1783:25:00	1225:42:00	500:32:00	3509:39:00	599:43:00	4109:22:00
	2016	5130:40:00	1484:40:00	146:01:00	6761:21:00	2376:03:00	9137:24:00
	2017	2017:30:00	235:40:00	1588:48:00	3841:58:00	502:05:00	4344:03:00
	2018	1434:57:00	2709:34:00	2263:05:00	6407:36:00	7746:34:00	14154:10:00
Ремонти	2011	0:00:00	2236:30:00	949:00:00	3185:30:00	1428:08:00	4613:38:00
	2012	655:51:00	0:00:00	14:45:00	3382:36:00	1718:16:00	5100:52:00
	2013	0:00:00	2221:52:00	0:00:00	2221:52:00	1848:41:00	4070:33:00
	2014	850:13:00	925:55:00	724:27:00	2500:35:00	4807:00:00	7307:35:00
	2015	1701:28:00	529:50:00	1689:11:00	3920:29:00	6502:41:00	10423:10:00
	2016	0:00:00	1865:35:00	1127:00:00	2992:35:00	5880:00:00	8872:35:00
	2017	1137:01:00	1491:17:00	1049:28:00	3677:46:00	7185:35:00	10863:21:00
	2018	1826:50:00	1109:24:00	921:09:00	3857:23:00	0:00:00	3857:23:00
Вкупно	2011	456:54:00	2652:57:00	1020:06:00	4129:57:00	1898:01:00	6027:58:00
	2012	818:14:00	1031:35:00	2750:40:00	4600:29:00	2511:08:00	7111:37:00
	2013	1171:04:00	2552:25:00	1138:29:00	4861:58:00	6479:06:00	11341:04:00
	2014	3208:54:00	950:17:00	1102:11:00	5261:22:00	6171:16:00	11432:38:00
	2015	3484:53:00	1755:32:00	2189:43:00	7430:08:00	7102:24:00	14532:32:00
	2016	5130:40:00	3350:15:00	1273:01:00	9753:56:00	8256:03:00	18009:59:00
	2017	3154:31:00	1726:57:00	2638:16:00	7519:44:00	7687:40:00	15207:24:00
	2018	3261:47:00	3818:58:00	3184:14:00	10264:59:00	7746:34:00	18011:33:00
Споредба на 2018 со минатите години [%]	2011	613,89%	43,95%	212,15%	148,55%	308,14%	198,80%
	2012	298,64%	270,20%	15,76%	123,13%	208,49%	153,27%
	2013	178,53%	49,62%	179,69%	111,13%	19,56%	58,82%
	2014	1,65%	301,88%	188,90%	95,10%	25,53%	57,55%
	2015	-6,40%	117,54%	45,42%	38,15%	9,07%	23,94%
	2016	-36,43%	13,99%	150,13%	5,24%	-6,17%	0,01%
	2017	3,40%	121,14%	20,69%	36,51%	0,77%	18,44%

РУДНИЦИ

Во 2018 година од нашите рудници се ископани 4.996.168 [t] јаглен. За потребите на ТЕЦ од рудникот „Суводол“ се ископани 4.022.309 [t], додека од рудникот „Брод-Гнеотино“ 756.477 [t]. За потребите на ТЕЦ „Осломеј“ од рудникот „Осломеј – Запад“ се ископани 217.382 [t] јаглен, а од локалниот „Стар Рудник“ кој е дел од поранешниот рудник „Осломеј – Исток“ оваа година не е извршен ископ на јаглен.

Рудник Суводол - 2018

Ископ на јаглен и јаловина

	I	II	III	IV	V	VI	VII	VIII	IX	X	XI	XII	Вкупно
Јаглен [t]	372.228	367.766	381.993	244.495	227.401	351.423	279.390	339.686	310.007	376.210	308.409	463.301	4.022.309
Јаловина [m3]	283.500	288.500	263.900	323.500	478.200	358.000	381.500	658.500	615.500	704.000	689.000	768.000	5.812.100

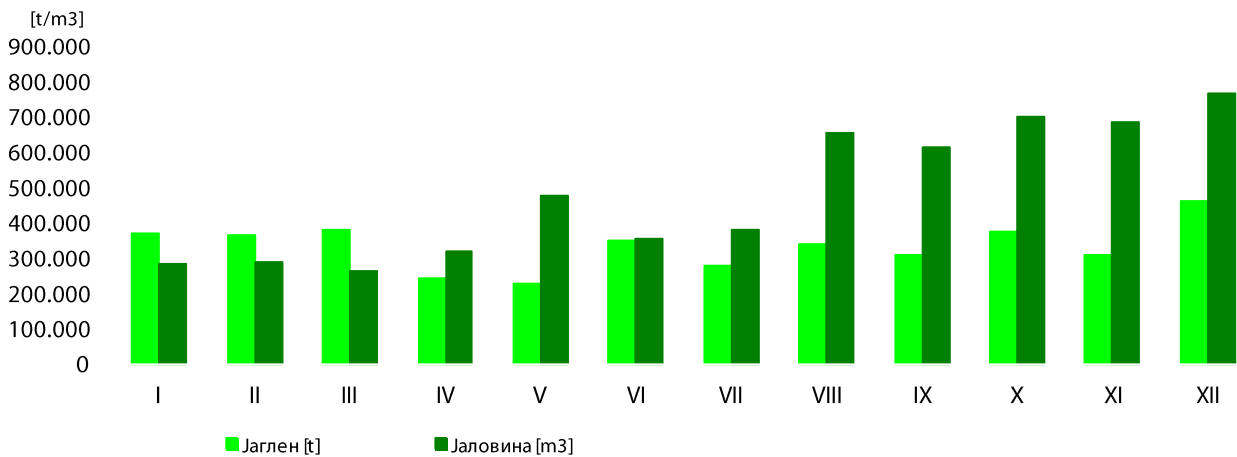

Рудник Брод - Гнеотино - 2018

Ископ на јаглен и јаловина

	I	II	III	IV	V	VI	VII	VIII	IX	X	XI	XII	Вкупно
Јаглен [t]	33.172	0	50.657	96.205	84.529	14.877	0	70.714	120.093	100.690	76.941	108.599	756.477
Јаловина [m3]	773.100	502.350	483.315	513.093	421.167	561.500	465.500	877.855	957.335	1.069.083	806.082	1.270.422	8.700.803

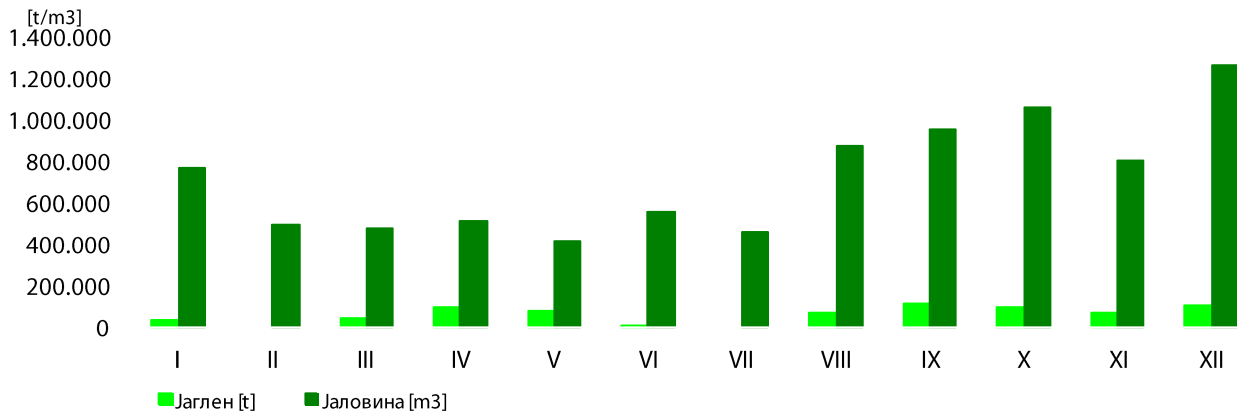

Рудник Осломеј - Запад - 2018

Ископ на јаглен и јаловина

	I	II	III	IV	V	VI	VII	VIII	IX	X	XI	XII	Вкупно
Јаглен [t]	21.758	26.944	0	14.111	12.470	32.896	19.256	10.416	12.299	8.764	27.245	31.223	217.382
Јаловина [m3]	103.992	74.113	73.740	90.170	107.047	54.363	57.321	80.081	40.210	56.561	87.517	73.121	898.236

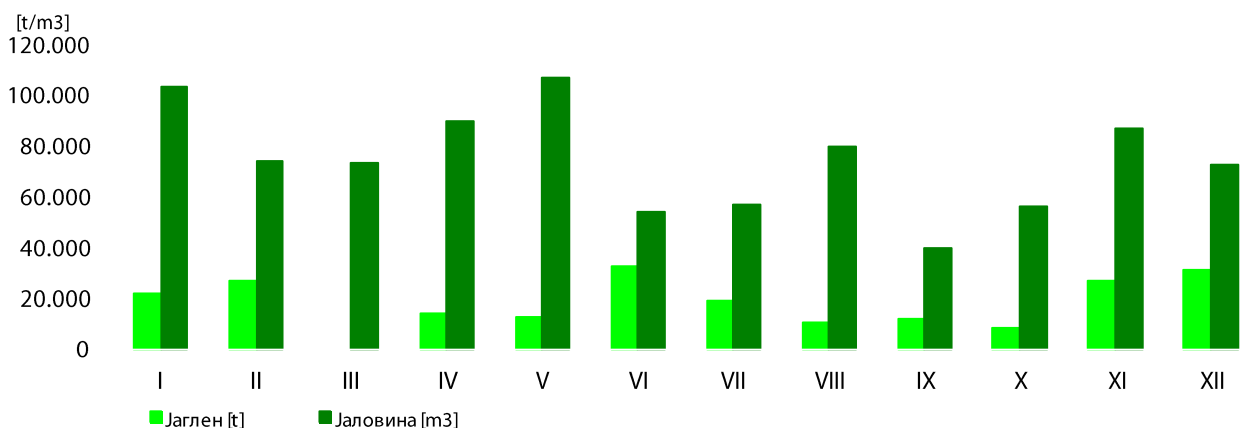
Рудник Стар рудник - 2018
Ископ на јаглен и јаловина

	I	II	III	IV	V	VI	VII	VIII	IX	X	XI	XII	Вкупно
Јаглен [t]													0
Јаловина [m3]													0

7.1 Потрошувачка на јаглен и мазут за производство на електрична енергија

За производството на 2.613,0 GWh во термоелектричните центри беше потрошено:

Јаглен	4.689.356,00 [t] или 1,79 kg/kWh
Мазут	13.567,00 [t] или 5,19 gr/kWh

Производството на термоелектричните центри во однос на лани е остварено со 514.324 [t] помалку јаглен [9,88 %] и 10.828 [t] помалку мазут [44,39 %] во однос на потрошеното во 2017 година. Потрошувачката на мазут е како резултат на недовршената модернизација на котлите во РЕК „Битола“ и намалениот квалитет на јагленот, што може да се види од калоричната вредност на јагленот изразена во kJ/kg.

ПОТРОШУВАЧКА НА ЈАГЛЕН - ТЕЦ БИТОЛА													t
	I	II	III	IV	V	VI	VII	VIII	IX	X	XI	XII	Вкупно
Испорачан јаглен	405.400	367.766	432.650	340.700	311.930	366.300	279.390	410.400	430.100	476.900	385.350	571.900	4.778.786
Потрошен јаглен	406.920	352.639	372.744	266.772	208.134	383.938	322.634	450.575	348.557	420.487	486.441	518.368	4.538.209
Состојба на депонија	45.300	60.427	120.333	194.261	298.057	280.419	237.175	197.000	278.543	334.956	233.865	287.397	
Калорична вредност kJ/kg	6778,4	6665,4	6711,4	6255,1	6100,2	6355,6	6631,9	7063,1	6929,2	6874,7	6694,7	7142,7	6684

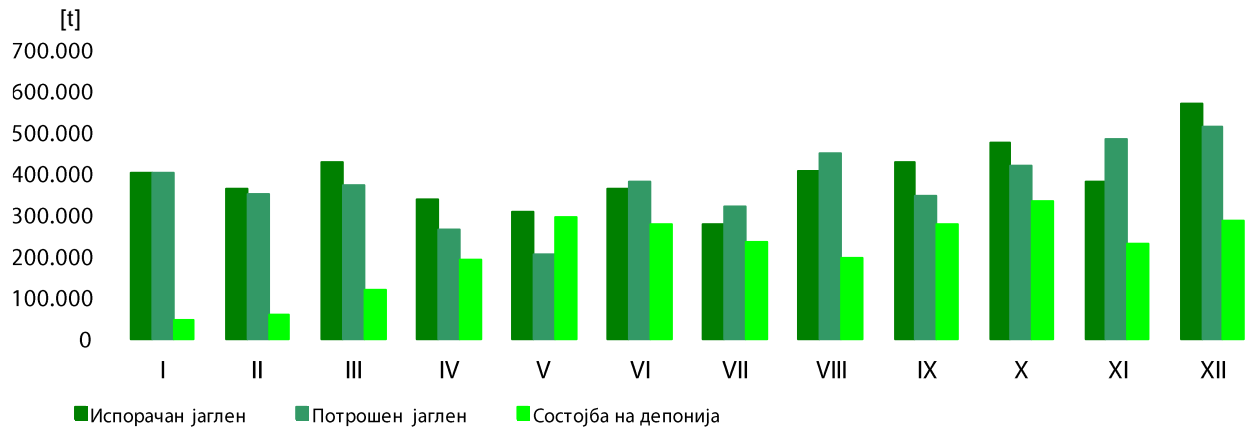

ПОТРОШУВАЧКА НА МАЗУТ - ТЕЏ БИТОЛА													t
	I	II	III	IV	V	VI	VII	VIII	IX	X	XI	XII	Вкупно
Испорачан јаглен	1.141	2.484	823	647	408	531	639	41	1.136	473	558	758	9.639

ПОТРОШУВАЧКА НА ЈАГЛЕН - ТЕЏ ОСЛОМЕЈ													t
	I	II	III	IV	V	VI	VII	VIII	IX	X	XI	XII	Вкупно
Испорачан јаглен	22.289	19.582	0	19.500	10.500	19.822	23.500	2.500	0	0	18.148	57.307	193.147
Потрошен јаглен	1.289	55.582	0	0	0	5.822	0	0	0	0	56.148	32.307	151.147
Состојба на депонија	36.000	0	0	19.500	30.000	44.000	67.500	70.000	70.000	70.000	32.000	57.000	
Калорична вредност kJ/kg	6451	5519		7210	7351	5672	5326	7044			5944	6293	6312

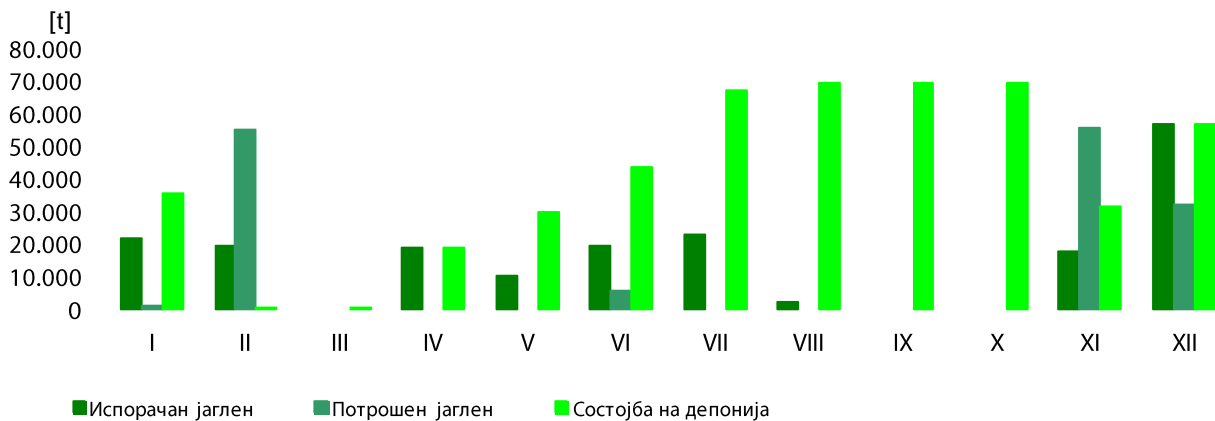

ПОТРОШУВАЧКА НА МАЗУТ - ТЕЏ ОСЛОМЕЈ													t
	I	II	III	IV	V	VI	VII	VIII	IX	X	XI	XII	Вкупно
Испорачан јаглен	327	1.729	9	0	12	312	0	0	0	0	1.177	362	3.928

ХИДРОЕНЕРГИЈА

Во 2018 година хидроелектричните центри произведоа 1.391,1 GWh електрична енергија и тоа „Вруток“ 354,1 GWh (25%) од вкупното хидропроизводство, „Равен“ 40,1 GWh (3%), „Врбен“ 39,3 GWh (3%), „Шпилје“ 366,7 GWh (26%), „Глобочица“ 229,3 GWh (17%), „Тиквеш“ 138,1 GWh (10%), „Козјак“ 156,7 GWh (11%) и „Света Петка“ 66,8 GWh (5%).

МЕСЕЧНО ПРОИЗВОДСТВО - ХИДРОЕЛЕКТРИЧНИ ЦЕНТРАЛИ													GWh
	I	II	III	IV	V	VI	VII	VIII	IX	X	XI	XII	ВКУПНО
Вруток	13,0	48,4	19,6	4,2	13,4	25,5	44,9	31,0	21,1	26,7	57,1	49,2	354,1
Равен	1,5	5,9	2,3	0,4	1,4	3,0	5,3	3,5	1,0	3,1	6,7	5,9	40,1
Врбен	2,0	2,9	6,9	6,3	8,9	5,6	2,5	1,4	0,1	0,4	1,4	0,9	39,3
Шпилје	26,5	38,0	50,4	57,3	56,0	38,1	29,4	10,0	27,8	10,3	8,7	14,2	366,7
Глобочица	20,9	23,1	30,8	30,2	28,7	25,7	14,9	18,6	14,8	6,1	5,5	9,9	229,3
Тиквеш	7,1	22,0	29,1	17,0	12,0	3,8	15,4	3,8	10,4	0,6	6,2	10,7	138,1
Козјак	11,7	12,5	19,8	21,0	23,3	10,5	9,3	10,3	7,4	12,3	11,0	7,6	156,7
Света Петка	5,7	5,9	8,5	8,3	9,1	4,3	3,9	4,3	3,1	5,3	4,9	3,5	66,8
ВКУПНО	88,4	158,9	167,3	144,8	152,7	116,6	125,6	82,9	85,8	64,9	101,5	101,8	1.391,1

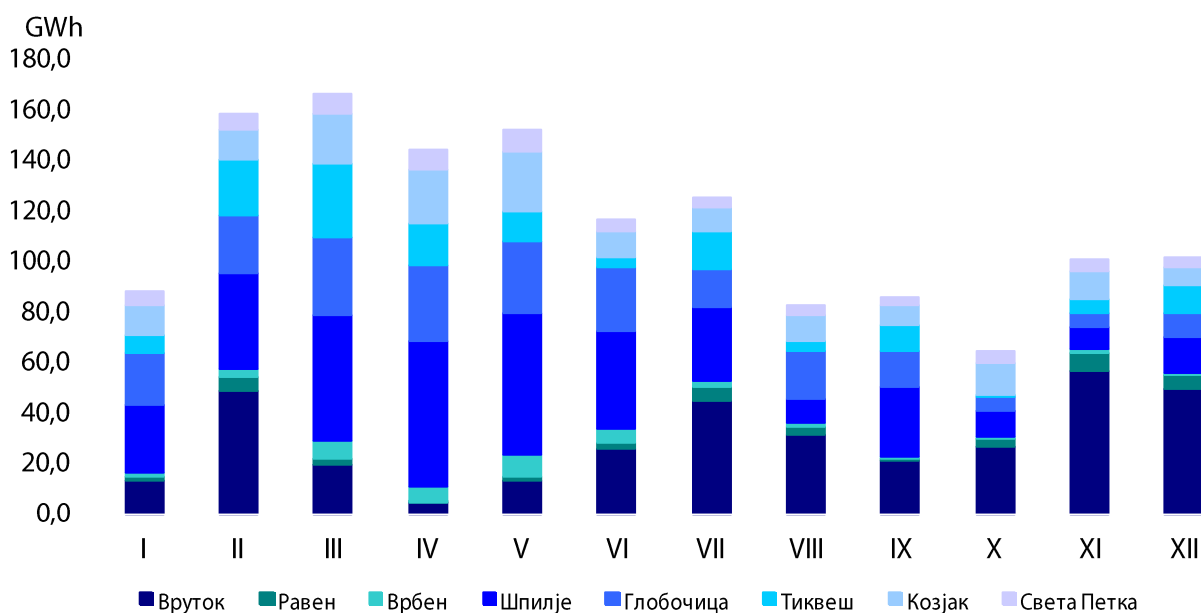

Производството на електричната енергија од хидрокапацитетите во 2018 година е поголемо за 575,1 GWh (70,48%) во однос на 2017 година. Поволните хидролошки параметри во текот на првата половина од 2018 година проследени со зголемени дотоци на вода во акумулациите и максималната погонска спремност на хидроагрегатите резултираа со зголемено производство на хидроелектраните.

ПРОИЗВОДСТВО ПО ГОДИНИ - ХИДРОЕЛЕКТРИЧНИ ЦЕНТРАЛИ																	GWh
	2002	2003	2004	2005	2006	2007	2008	2009	2010	2011	2012	2013	2014	2015	2016	2017	2018
Вруток	190,1	378,1	448,4	425,9	423,5	353,5	250,0	266,7	662,9	474,5	206,0	234,2	325,8	360,2	446,1	324,8	354,1
Равен	21,2	41,3	45,4	46,5	48,9	41,2	28,8	29,9	76,1	54,6	23,8	26,5	37,9	43,4	52,8	39,3	40,1
Врбен	25,6	39,0	41,2	38,0	34,7	30,8	34,4	46,7	61,0	31,0	33,2	26,3	34,4	35,3	54,3	29,2	39,3
Шпилје	193,2	330,4	365,6	316,7	363,4	196,0	182,0	287,1	516,7	257,4	239,7	393,3	190,3	312,8	353,2	157,5	366,7
Глобочица	122,7	201,1	233,5	212,9	232,6	132,6	120,2	182,1	291,0	167,6	169,8	247,6	136,2	225,5	232,6	96,9	229,3
Тиквеш	99,4	229,0	149,9	128,8	227,4	74,8	55,1	157,1	326,3	145,5	104,8	211,0	116,1	303,7	145,2	63,1	138,1
Козјак	0,0	0,0	44,3	165,9	179,6	81,7	67,4	128,0	250,9	137,3	97,8	184,0	80,4	171,6	142,8	71,0	156,7
Света Петка	0,0	0,0	0,0	0,0	0,0	0,0	0,0	0,0	0,0	0,0	12,2	39,6	37,2	75,8	63,1	34,3	66,8
ВКУПНО	652,2	1.218,9	1.328,3	1.334,7	1.510,1	910,6	738,0	1.097,6	2.184,8	1.267,9	887,3	1.362,5	958,2	1.528,3	1.490,1	816,0	1.391,1

ХИДРОЕЛЕКТРАНИ	2018	2017	18/17	18	17
	GWh	GWh	%	%	%
Вруток	354,1	324,8	9,04	25,5	39,8
Равен	40,1	39,3	2,02	2,9	4,8
Врбен	39,3	29,2	34,27	2,8	3,6
Шпилје	366,7	157,5	132,89	26,4	19,3
Глобочица	229,3	96,9	136,60	16,5	11,9
Тиквеш	138,1	63,1	118,91	9,9	7,7
Козјак	156,7	71,0	120,75	11,3	8,7
Света Петка	66,8	34,3	95,08	4,8	4,2
ВКУПНО	1391,1	816,0	70,48	100,0	100,0

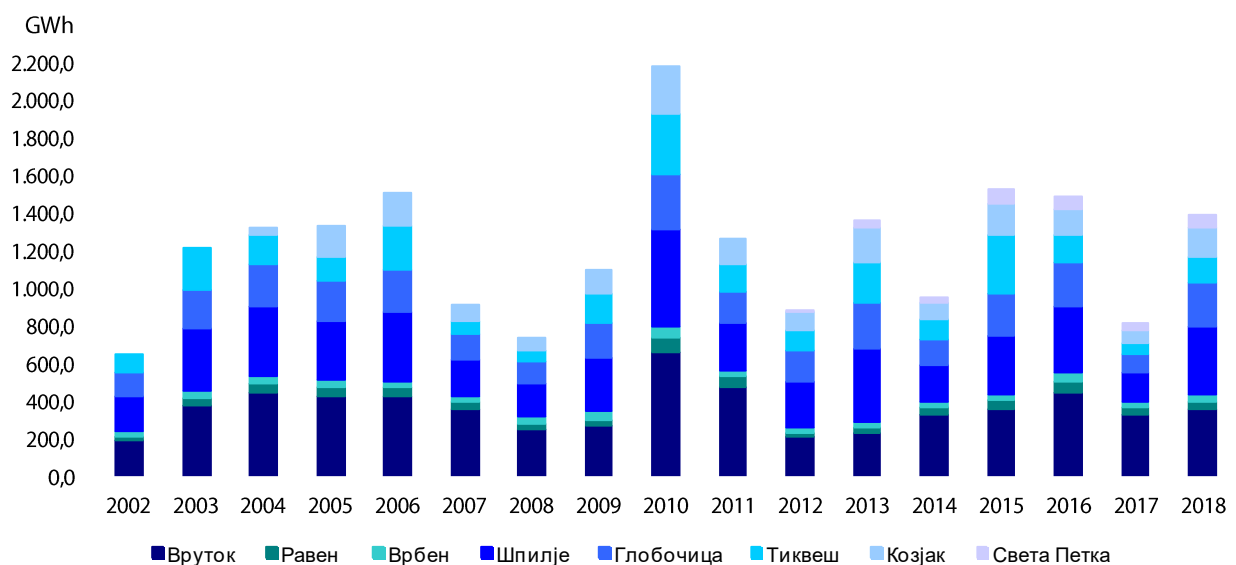

Преглед на месечен доток во акумулациите за 2018 година.
 Вкупниот годишен доток во 2018 година изнесува 1.481,5 GWh, што е околу 20% поголем доток од просечниот годишен доток кој изнесува околу 1.230 GWh.

ДОТОЦИ ВО АКУМУЛАЦИИТЕ 2018													GWh
	I	II	III	IV	V	VI	VII	VIII	IX	X	XI	XII	Вкупно
Маврово	20,0	40,6	84,3	107,6	102,8	46,4	14,4	3,6	-5,1	1,6	14,2	15,1	445,5
Врбен	2,0	2,9	6,9	6,3	8,9	5,6	2,8	1,4	0,2	0,4	1,4	0,9	39,8
Шпилје	26,3	36,6	65,7	87,7	56,5	34,0	17,7	19,7	15,3	7,3	7,8	11,4	386,0
Охрид +Глобочица	20,4	42,6	69,7	35,5	26,0	13,9	8,0	2,4	-5,1	2,7	12,1	5,8	234,1
Тиквеш	7,8	24,7	51,8	28,7	9,4	7,5	3,7	2,3	0,1	1,6	4,6	3,9	146,2
Козјак	7,0	23,7	50,8	35,5	16,1	8,8	6,3	4,3	2,4	1,8	2,9	3,2	162,7
Света Петка	5,7	6,0	8,5	8,3	9,2	4,4	3,9	4,3	3,2	5,3	4,9	3,6	67,1
ВКУПНО	89,2	177,0	337,8	309,6	228,9	120,5	56,8	38,0	11,0	20,7	48,0	43,9	1481,5

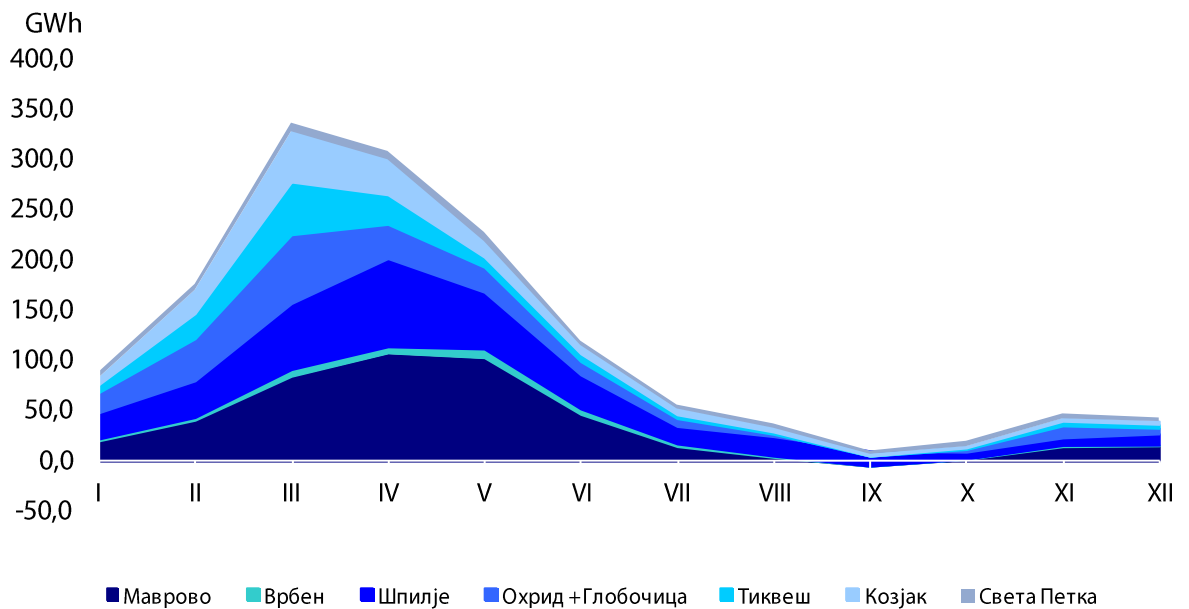
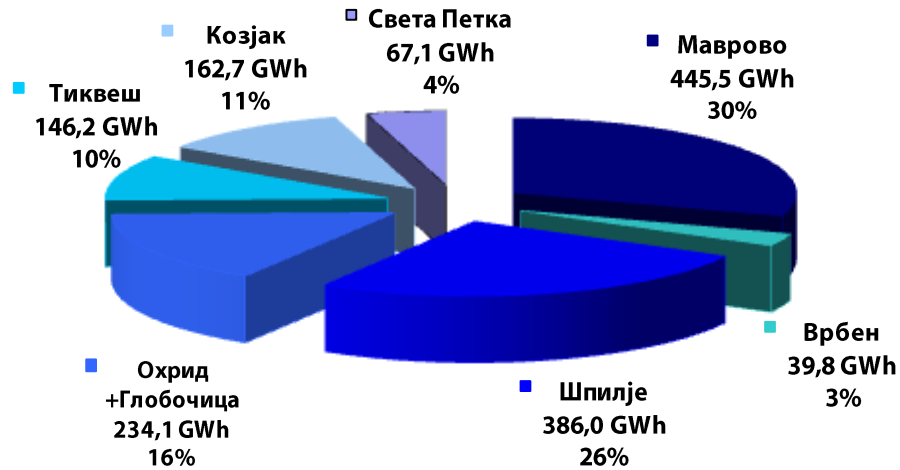

Преглед на почетна месечна состојба на акумулациите за 2018 година.

ПОЧЕТНА МЕСЕЧНА СОСТОЈБА НА АКУМУЛАЦИИТЕ 2018												GWh
	I	II	III	IV	V	VI	VII	VIII	IX	X	XI	XII
Маврово	79,21	84,57	70,70	132,95	235,79	323,70	341,50	305,52	274,48	247,29	218,93	169,20
Шпилје	16,13	15,79	14,22	29,33	45,07	41,97	37,66	25,83	35,55	22,93	19,84	18,83
Охрид+ Глобочица	24,76	24,08	43,43	80,78	77,30	74,52	62,66	55,73	39,41	19,52	16,06	22,70
Тиквеш	16,10	16,74	19,35	42,04	53,71	51,15	54,81	43,06	41,54	31,15	32,12	30,54
Козјак	19,57	14,78	25,85	56,79	71,24	64,06	62,29	59,30	53,28	48,34	37,76	29,58
ВКУПНО	155,76	155,97	173,55	341,89	483,11	555,41	558,92	489,44	444,26	369,23	324,71	270,86

ПРОДАЖБА НА ВИШОЦИ НА ЕЛЕКТРИЧНА ЕНЕРГИЈА

По задоволување на потребите на тарифните потрошувачи, односно малите потрошувачи и домаќинствата, АД ЕСМ ги продава вишоците на електрична енергија и моќност на јавен, транспарентен и недискриминаторен начин.

Заклучно со 31.12.2018 година, Договори за испорака и превземање на електрична енергија и моќност имаат вкупно петнаесет (15) Економски оператори и тоа:

1. ЕНЕРЏИ Деливери Солушнс ЕДС ДООЕЛ Скопје
2. ГЕН-И Продажба ДООЕЛ Скопје
3. ИНТЕРЕНЕРГО Македонија ДООЕЛ Скопје
4. ЕФТ Енерџи Фајненсинг Тим ДООЕЛ Скопје
5. ДАНСКЕ Комодитис ДООЕЛ Скопје
6. ЕНЕРЏИ СУПЛАЈ М ДООЕЛ Скопје
7. АЛПИК Енергија ДООЕЛ Скопје
8. МВМ Партнер ДООЕЛ Скопје
9. ЕВН Трејдинг ДООЕЛ Скопје
10. Енерџи УИНД ДОО Струмица
11. Енергија гас & пауер ДООЕЛ Скопје
12. ЕВН Македонија Електроснабдување ДООЕЛ Скопје
13. Цементарница УСЈЕ АД Скопје
14. ХСЕ МАК ЕНЕРЏИ ДООЕЛ Скопје
15. НОВА Комодитис ДОО

Во рамките на своето тековно работење во периодот јануари - декември 2018 АД ЕСМ изврши продажба на 353,32 GWh вишок на електрична енергија со просечна постигната цена од 59,58 EUR/MWh.

План и реализација на продажба на вишоци на електрична енергија и моќност во 2017 година

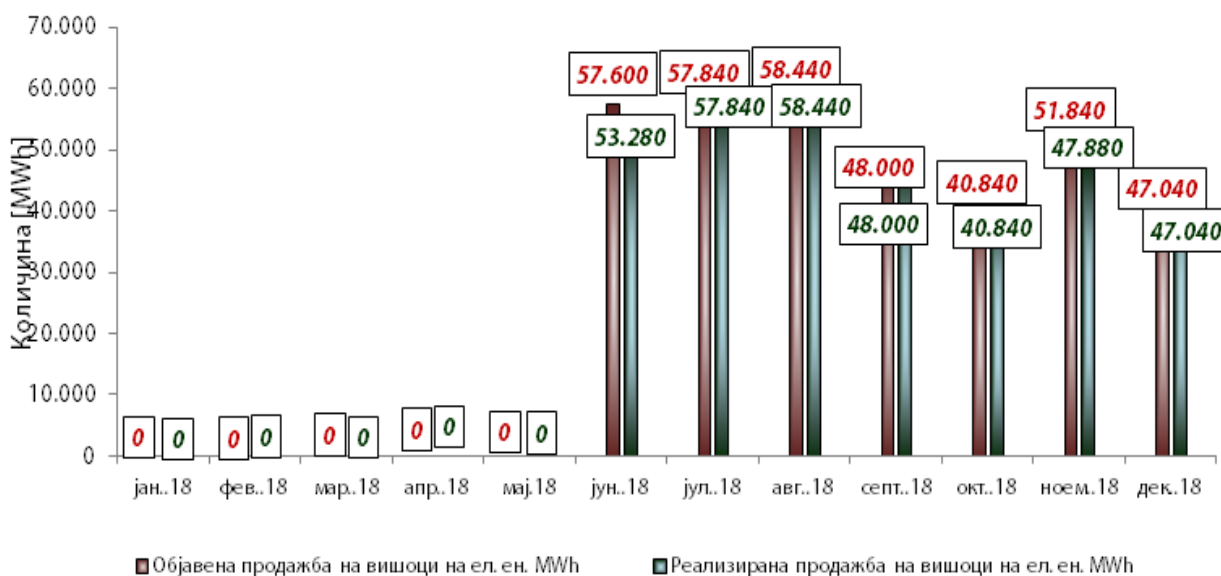

ЗАКЛУЧОЦИ

- Производството на електрична енергија на АД ЕСМ во 2018 година изнесува 4.116 GWh, што во однос на планираните 4.072,5 GWh со планот за производство, претставува реализација од 101,1%.
- Во 2018 година за потребите од електрична енергија за тарифните потрошувачи на Република северна Македонија испорачани се 3.762,68 GWh, а на слободниот пазар продадени се 353,32 GWh.
- Термопроизводството на електрична енергија за оваа 2018 година изнесува 2.613 GWh, и во однос на планот за производство за 2018 година претставува реализација од 85,4%.

РЕК „Битола“ оствари производство од 2.545,3 GWh (97,4% од вкупното термопроизводство), додека пак РЕК „Осломеј“ произведе 67,7 GWh (2,6% од вкупното термопроизводство).

Во однос на минатата 2017 година производството од термоелектраните е намалено за 532 GWh (16,9%).

Намаленото термопроизводство се должи и на:

- Раскинување на договорот за ископ на јаглен со Трансмет, кое се должи на недоставувањето на договорените количини на јаглен што резултира со недоволни количества на јаглен за работа на трети блок во ТЕ Битола во месеците јануари и февруари во 2018 година.
 - Оптимизација на производството, односно поволната хидролошка состојба во текот на првата половина на 2018 година (со исклучок на месец јануари) проследена со зголемени дотоци на вода во акумулациите, што беше причина планираното производство од термоелектраните да се надополни со дополнително производство од хидроелектраните.
- За постигнување на ова производство, рудниците „Осломеј“, „Суводол“ и „Брод-Гнеотино“, со сета расположлива човечка сила и механизација експлоатирале 4.996 милиони тони јаглен за потребите на термоблоковите.
 - Хидропроизводството на електрична енергија за оваа година изнесува 1.391,1 GWh. Во однос на планот за производство за 2018 година, хидропроизводството е поголемо за 481 GWh (52,8%).
 - Вкупниот годишен доток за 2018 година изнесува 1.481,5 GWh, што е околу 20% поголем од просечниот годишен доток од околу 1.230 GWh. Состојбата на акумулациите на 1 јануари 2018 година изнесуваше вкупно 155 GWh, односно 26% од вкупната акумулација. Поволните хидролошки параметри во првата половина од 2018 година проследени со зголемени дотоци на вода во акумулациите и максималната погонска спремност на хидроагрегатите придонесоа за зголемено хидропроизводство.
 - Паркот на ветерни електрани „Богданци“ во 2018 година произведе 97,3 GWh електрична енергија што во однос на планираните 95,5 GWh претставува натфрлање од 1,9%. ПВЕ „Богданци“ во целост ја оправдува инвестицијата на ветерот како обновлив извор на енергија, и во иднина на годишно ниво се очекуваат околу 100 GWh.

- Продажбата на вишоци на електрична енергија, во согласност со можностите, АД ЕСМ продолжи да ја врши на транспарентен и недискриминачки начин организирајќи аукции на вишоци на електрична енергија. Во текот на 2018 година продадени се 353,32 GWh електрична енергија, со просечна постигната цена од 59,58 EUR/MWh.
- Оваа година направен е Капитален ремонт на ТЕ Битола 1 во периодот од 10.05 до 25.07.2018 година (турбина и генератор, замена на лопатки, извршени активности во котел на јагленов тракт, пароводен тракт, гасовоздушен тракт, санација на целокупната опрема од арматура, ремонт на три напојни пумпи, хидропроба и механичко чистење на кондензатор, чистење на електрофилтерот).
- Се до целосно разрешување на забелешките за Котел 2 и 3, запрени се активностите за модернизација на Котел 1, по одбивањето на ТаС (Test after Completion) за Котел 2 на 04.02.2016 година, и поради тоа, во текот на 2018 година не се превземани активности во смисол на модернизацијата на Котел 1.
Притоа, направени се повеќе обиди за разрешување на проблемите и забелешките кои АД ЕСМ ги има по однос на модернизацијата на котлите, но не е најдено на разбирање кај изведувачот.
Беше формирана работна група со цел да се проверат повторно техничките и оперативните проблеми настанати како резултат на модернизацијата, да се предложат решенија за одстранување на тие проблеми, и да се достават до изведувачот на модернизацијата - Bilfinger (BAВCOCK) како предлози за разрешување на несогласувањата со квалитетот на изведената модернизација. Наодите на работната група беа доставени и до Владата на Република северна Македонија во вид на информација.
Во меѓувреме, веќе поведената постапка меѓународната постапка за арбитража пред судот во Париз беше во мирување, и беа правени повеќе напори за продолжување на преговорите со изведувачот, согласно со предлозите на веќе споменатата работна група и со цел изнаоѓање на заемно прифатливи решенија за согледаните проблеми со модернизираниите блокови, до постигнување на конечен договор, Така, на 21 Декември 2018 делегација на АД ЕСМ, составена од Генералниот Директор, Директорот за правни и општи работи, Директорот за производство, Помошникот на Директорот за производство за термоенергетски објекти и надворешниот член, адвокат Никола Лазаров, одржааа состанок во Оберхаузен, Германија со раководството на Bilfinger. Состанокот не резултираше со усогласување на ставовите.
- Санацијата на хаваријата на кружното движење на багер 1050 што се случи во април 2016 година е реализирана од 04.06 до 27.07.2018 година. Исто така од 30.08 до 10.12.2018 година багерот е вон употреба поради дефект на (PLC) контролерот за старт на електромоторот од работното тркало. Оваа хаварија предизвика доцнење со откривката на ПЈС и отпочнување на производството на јаглен од овој рудник.
- На ден 24.02.2018 се случи хаварија на багер СРс 2000/2, од одрон на блок на земја во работа, оштетени се конзолите за укрутување на горниот и долниот дел од полумесецот, скинати се држачи на срцето од сливникот и истото е изместено кон гумената лента од Т-1, исто така оштетен е дел од надворешниот венец и има напукнати врзни елементи (прагови) кои ги поврзуваат конусот и надворешниот венец на работното тркало. Санацијата траеше од 24.02.2018 до 16.03.2018 година.
- Санацијата на хаваријата на генераторот 1 во ХЕ „Козјак“ поради пробиена изолација на статорскиот стап и појава на доземен спој на средната фаза што се случи на 19.09.2016 година е реализирана во периодот од 26.01 до 21.03.2018 година.

III. СЕКТОР ЗА РАЗВОЈ И ИНВЕСТИЦИЈА

Секторот за развој и инвестиции своите активности ги реализира преку два Оддели, и тоа:

1. Оддел за развој
 1. Служба за термо објекти и животна средина
 2. Служба за хидро објекти и обновливи извори
 3. Служба за примена на нови технологии
2. Оддел за инвестиции
 1. Служба за проектна документација
 2. Служба за меѓународни процедури, следење договори, финансирање и изработка на инвестициони анализи
 3. Служба за изработка и следење на годишни инвестициски планови (гип)

Во рамките на Секторот за развој и инвестиции во 2018 година се одвиваа следните активности:

РУДНИЦИ

Површински коп Брод-Гнеотино

- Започната е постапка за ЈН за Изработка на истражно-експлоатациони бунари во Брод-Гнеотино (Фаза 2), како континуитет за довршување на сите активности од деталните геолошки и геотехнички доистражувања и испитувања (фаза 1) и изработените Елаборати што произлегоа од доистражувањата кои се затворени со Позитивна ревидентска клаузула.

Рударска опрема за рудници во РЕК Битола

- Подготовка на тендерска документација (технички спецификации, критериуми, дефинирани услови) за реализација на набавката.
- Подготвена е компаративна анализа за исплатливост на рударската опрема.
- Објавен е технички дијалог преку системот на бирото за јавни набавки (ЕСЈН), како предфаза пред официјалното објавување на јавната набавка, кое што треба да следи по одговарањето на прашањата и коментарите од техничкиот дијалог.

Јагленово лежиште Живојно

- Започната е постапка за ЈН за Изработка и Ревизија на Главен рударски проект за отворање, подготовка и експлоатација на јагленот од Живојно со површинска технологија и изработка на Студија за оцена на влијанието врз животната средина.
- Изработен е геодетски елаборат со нумерички податоци за концесија.

Пелагониски јагленов басен (прилепско, битолско поле)

- Започнати се истражни активности (со сопствена дупчачка гарнитура) на локалитетот „Веселчани“ - Прилеп, согласно ревидираниот Проект за детални геолошки истражувања за наоѓалиште за јаглен „Славеј“ - Прилеп
- Изработен е Извештај од истражните активности на предметниот локалитет

Заштита на животна средина – РЕК Битола

- Започната е постапка за ЈН за изработка на Студија за оцена на влијанието врз животната средина од ПЈС Суводол
- Изработен е шест месечен извештај за спроведени активности во домен на заштита врз животната средина во РЕК Битола, за потребите на договорот за кредитирање за ревитализација и модернизација на РЕК Битола со Deutsche Bank.

- Во тек се преговори со МЖСПП за издавање на А интегрирана дозвола за РЕК Битола.

ТЕРМОЕЛЕКТРАНИ

Ревитализација и Модернизација на ТЕЦ Битола

- Ревитализација и модернизација на ТЕЦ Битола со намалување на SOx и прашина
- Подготовка на Тендерска документација за Реконструкција на електростатски филтер со замена на вентилатори и канали за димни гасови , РЕК Битола
- Подготовка на Тендерска документација за Работи за санација на армирано-бетонски плашт на разладна кула 2 и замена на азбест цементните елементи на росиштето на разладната кула на Блок 2 со нови еколошки материјали, РЕК Битола

Топлификација на Битола, Могила и Новаци – Прва фаза

- Активности со Консултантот за разгледување на можноста за користење на природен гас како гориво
- Потпишан Адендум бр. 1 за изработка на техничка и финансиска анализа на проектот
- Изработка на Rapid Assessment Report Gas engine CHP/DH-Draft Report

Модернизација на ТЕЦ Осломеј

- Остварени се контакти со потенцијалните понудувачи за модернизација на опремата, со цел новирање на техничките и финансиските параметри . Во текот на 2018 година направени се (Работна група од Сектор за производство и ТЕ Осломеј) анализи и споредби на индикативните понуди од GE и Rafako во однос на сите варјанти за модернизација на производниот капацитет. Анализата (ПРЕДЛОГ КОНЦЕПЦИСКО РЕШЕНИЕ ЗА МОДЕРНИЗАЦИЈА НА ТЕЦ ОСЛОМЕЈ).
- Компаративна анализа на постоечкиот ТЕЦ Осломеј со ФЕЦ за 100 MW

ХИДРОЕЛЕКТРАНИ

ХЕЦ Чебрени и ХЕЦ Галиште

- Одржани состаноци со Консултанти од Градежен факултет за проценка на чинење и иновирање на податоци за пристапен пат до идна ХЕЦ Чебрени.
- Подготовка на апликација за добивање на грант за изработка на Физибилити студија.
- Добиено е известување за доделен грант од страна на WBIF
- Подготвена информација до Управен Одбор за ХЕЦ Чебрени.

Вардарска Долина

- Доставена финална верзија на Префизибилити Студија во Јуни 2018.

МХЕЦ Глажња и МХЕЦ Липково

- Доставена финална верзија на Физибилити студија за реконструкција на МХЕЦ Глажња и МХЕЦ Липково во Февруари 2018.

ХЕЦ Шпилје 2 и ХЕЦ Глобочица 2

- Изработени се анализи за постојна состојба со документација и изработка на Проектна програма (задача).
- Подготвена информација до Управен Одбор за ХЕЦ Шпилје 2.

Регулационен објект на р. Црн Дрим со МХЕ

- Испратен допис до Министерство за култура - Комисија за управување со природното и културно наследство на Охридскиот регион, информација за намера за отпочнување на проектот.

Оптимално енергетско искористување на водите од ХЕЦ Равен во акумулација Козјак

- Предадена Префизибилити студија на подружница ХЕС Треска во ноември 2108.

Сеизмички мониторинг и сеизмичка активност на локации на постојни и идни Брани

- Потпишани договори за ЛОТ 1: Сеизмички мониторинг на постојните брани и локациите за новите брани во АД ЕЛЕМ
- ЛОТ 2: Индуцирана сеизмичност на браните Козјак, Света Петка и локацијата Белица
- Водење на работите за Сеизмички мониторинг – одржување и сервисирање на инструменти за регистрација на силни земјотреси инсталирани на браните: Маврово, Шпилје, Глобочица, Тиквеш, Козјак и Света Петка, и на локации за идните брани: Велес, Чебрени, Криволак и Градец,
- Водење на работите за Индуцирана сеизмичност на браните Козјак, Света Петка и локацијата Белица.

ОБНОВЛИВИ ИЗВОРИ НА ЕЕ

Парк на Ветерни електрани Богданци

- Договорот за Консултантски услуги ("Consultancy services for post-construction Avian & Bat monitoring for the wind park Bogdanci"- BMZ No. 2009 66 390) е склучен на 5 Октомври 2017 година (наш број 08-5831/1 од 13.10.2017 година) помеѓу АД ЕСМ (Електрани на северна Македонија) и GEONATURA Ltd, Zagreb, Croatia.

Согласно Договорот:

- **Inception report** е доставен на 18.12.2017 година, од страна на GEONATURA Ltd, а истиот е прифатен од страна на АД ЕСМ и KfW, на 18.01.и 2018 година;
- Обезбедена е **Дозвола** за спроведување на научно истражување во природата од страна на Министерство за животна средина и просторно планирање (бр.уп1-11/1-1498/2017) на 05.01.2018 година, за потребите на мониторингот);
- Доставен е првиот квартален извештај (**1st Progress Report**) на 22.02.2018 година, кој е одобрен и прифатен од АД ЕСМ и KfW на 19.03.2018;
- Вториот квартален извештај (**2nd Progress Report**) е доставен на 02.07.2018 одобрен од страна на KfW, на 13.08.2018 година;
- Третиот квартален извештај (**3rd Progress Report**) е доставен на 10.10.2018 одобрен од страна на KfW, на 29.10.2018 година;
- Годишниот извештај (**Annual Post-construction Report**) е доставен на 30.11.2018 година;

Парк на Ветерни електрани Богданци II фаза

- Подготовка на Проектна задача за избор на Консултант за проектот.
- Доставка на Проектна задача до KfW Банка.
- Потпишување и превод на Договор за заем и Договор за гаранција.

Парк на Ветерни електрани Миравци

- Поднесено Барање за Овластување за изградба до МЕ.
- Добиено е Решение од МЖСПП за изработка на СОВЖС.
- Подготвена е нацрт Проектна задача за консултант за изработка на СОВЖС
- Донесени се одлуки од УО и НО за отпочнување на постапка за задолжување без државна гаранција
- Мисија на ЕБОР за животна средина (посета на локација и работен состанок за дефинирање на идни активности)
- Постирана е информацијата за Миравци на порталот на е-влада
- Согласно заклучокот од 93 та седница на Влада, Владата на РСМ го информира АД ЕСМ дека информацијата за проектот ја прими на знаење
- Добиено е мислење од МФ за Информацијата каде се предлага АД ЕСМ да ја започне процедурата со ЕБОР за заем без државна гаранција

Демонтажа на мерни станици за мерење на брзина и правец на ветар (Миравци, Марвинци и Давидово)

Постапка за ЈН за демонтажа на 3 мерни станици за ветер (ЈН 01-193/2018 од 23.11.2018)

Во Декември 2018 година е направена техничка евалуација на понудите од Јавниот повик за демонтажа на 3 мерни станици за ветер
Извршена е евалуација, избор и потпишан договор со изведувач.

Фотонапонска електрана Осломеј

- Техноекономска анализа
- Доставена понуда за финансирање до домашни и интернационални банки
- Направен избор на кредитор
- Поставени пиранометри за мерење на сончева ирадијација
- Потпишано писмо за намера со ЕБОР
- Due dilligence од ЕБОР за технички, финансиски, правни и аспекти на животната средина
- Избрана локација за фотонапонската електрана
- Изработен финален извештај за оценка на локациските услови
- Изработен елаборат за оценка на влијание врз животната средина и одобрен од Министерството за Животна средина и просторно планирање
- Изработени документи за менаџмент на животната средина и социјалните аспекти
- Усогласен Term Sheet со услови за договор за заем
- Анализа за приклучок во ЕЕС од страна на МЕПСО
- Направен избор на техничко решение за приклучок на ЕЕС
- Изработено идејно решение за фотонапонска електрана
- Подготовка на нацрт Договор за заем
- Превод на нацрт Договор за заем

НОВИ ЕНЕРГЕТСКИ ИЗВОРИ

Енергетска ефикасност на ниво на АД ЕСМ

- Работа со домашни и меѓународни експерти од областа на енергетската ефикасност, преку спроведување на ЕнМС системот за управување со енергија базиран на стандардот ISO 50001 во подружниците РЕК Битола и Енергетика
- Изработка на препораки за мерки без трошоци за енергетска ефикасност
- Направена е измена на Решение за формирање на нова работна група
- Разгледување на софтверски решенија за енергетска ефикасност.

Енергетска ефикасност - градинки и училишта

- ЕСМ во улога на општествено одговорна компанија работи на Изработка на Елаборати за енергетска ефикасност за основните училишта: „Стив Наумов“ и „Григор Прличев“, средното училиште „Панче Арсовски“ и градинката „Детска радост“ со клоновите: Сончоглед, Мимоза, Калинка и Темјанушка на територијата на Автокоманда и Железара.
- Направени се три одделни групи составени од претставници од Машинскиот / Електротехничкиот факултет, претставници од ЕСМ и студенти.
- Направени се неколку теренски посети и направено е снимање на сите релевантни податоци за изработка на елаборатите.
- Со помош на софтвер изработена е анализа на собраните податоци.
- Резултатите од анализата ќе бидат елаборирани во Елаборатите за енергетска ефикасност.
- Проектот треба да се финализира кон крајот на Мај, 2019 година.

КРОСБОУ (CROSSBOW)

- Учество на работилница во Белград за испитување на можностите за менаџирање на различни видови обновливи извори на енергија, како и изнаоѓање на соодветни решенија за складирање на енергијата добиена од нив, со што би се овозможил транснационален пазар за продажба на поголеми количини електрична енергија
- Редовни интерни состаноци и учество на on-line работилници и состаноци за дефинирање и развивање на пакетите WP5, WP 6, WP7, WP17, WP18 и WP19
- Изработка на документи за пакетите WP2, WP5, WP 6, WP7, WP17, WP18 и WP19

ОСТАНАТО

Консултантски услуги од областа на електротехничките и информациските технологии, градежништво, машинство и рударство

- Усогласување на потребна техничка документација со сектор за комерција за објавување на ЈН.
- Учество во работно тело за спроведување на договорите за период 30.05.2017 – 30.05.2019 година.
- Извршени се консултантски (стручни) услуги со давање мислења за сите фази од областите: градежништво, машинство, електротехничките и информационите технологии и рударство. Изработени се: проектни задачи, проектни програми, извештаи, програми за истражувања, ревизии на елаборати, теренски мерења, лабораториски испитувања и други услуги согласно обврските од договорите.
- Подготовка на нова ЈН за консултантски услуги од областа на електротехничките и информациските технологии, градежништво, машинство и рударство.

Транзиција и сертификација на стандард ИСО 9001:2015

Се реализираше трансформација на стандардот за управување со квалитет согласно ИСО 9001:2008 во стандардот ИСО 9001:2015.

После трансформацијата во месец Јуни 2018 година успешно беше направена

Сертификација согласно новиот стандард ИСО 9001:2015.

Транзиција и сертификација на стандард ИСО 14001:2015

Реализирана е трансформација на стандардот за управување со животна средина согласно ИСО 14001:2004 во стандардот ИСО 14001:2015.

После изработката на техничката документација се активираше постапка за Јавна набавка за Консултантски услуги за спроведување на процес на (Ре)сертификација на системот за управување со животна средина согласно ИСО 14001:2015.

Ресертификација на стандард OHSAS 18001:2007

Во текот на годината континуирано се спроведуваа активности со цел имплементација на Стандардот за управување со безбедност и здравје при работа.

Подготвена беше техничка документација и се активираше постапка за Јавна набавка за Ресертификација на стандард OHSAS 18001:2007.

Годишни инвестициони активности

Изработен е Извештај за реализација на инвестиционите активности за 2018 година и доставен на усвојување на УО.

Изработен е Годишен извештај за инвестиции во основни средства за 2018 година за Државен завод за статистика – Скопје.

Изработени се месечни извештаи за реализација на инвестициони активности за инвестициони вложувања и извршена е комплетна проверка на тендерската документација која вклучува услови за тендер и технички спецификации.

Изработени се Извештаи за реализација на инвестиционите активности за 2018 година – квартално.

Следење на реализацијата на Годишната инвестициона програма за 2018 година на АД ЕСМ за сите производни подружници и сектори во дирекција.

Изработена е Предлог Годишна Инвестициона програма за 2019 година и усвоена на УО.

Доставени се податоци за план и реализација на Инвестиционата програма до Регулаторна Комисија.

Доставени се квартални Извештаи за реализација на инвестиции за 2018 година до ДЗС.

Изработени и доставени податоци до Регулаторна комисија за енергетика за утврдување на регулиран максимален приход за 2018 година

Следење на инвестициски активности и евидентирање.

Изградба на нов административен објект- „Деловна зграда на АД ЕСМ“ на ул. Македонија бб во Скопје

Учество во комисија за техничка поддршка на проектот во градба.

Поднесено е барање за измени во тек на градба.

Изработен е тендер за довршување на „Деловна зграда на АД ЕЛЕМ“.

Реконструкција и доградба на фасада за управна зграда на ЕВН Македонија и АД ЕСМ

Учество во комисија за техничка поддршка на проектот во градба.

Останати активности

Учество во комисија за вршење интерен технички преглед на Рехабилитација на Испорака и инсталација на опрема за мониторинг на брани.

Учество во работна група за имплементација на капитални проекти и модернизација на објекти на ЕЛЕМ ТУРС.

Санација на пристапен пат с. Нова Брезница - ХЕ Козјак и изработена ажурирана геодетска подлога.

Превод на План за развој и инвестиции за период од 2018 до 2022 година.

Имот на АД ЕСМ

Учество во работна група за решавање на инфраструктурните и други објекти за легализација

Изработени се геодетски елаборати за инфраструктурни и други објекти на АД ЕСМ за легализација и истите се предадени во Министерство за транспорт и врски.

IV. СЕКТОР ЗА КОМЕРЦИЈАЛНИ РАБОТИ

Секторот за комерцијални работи се состои од два Оддела:

- **Оддел за купопродажба и мерење на електрична енергија и тарифи**
- **Оддел заеднички набавки**

1. ВОВЕД

Основна карактеристика на работата во Одделот за купопродажба и мерење на електрична енергија и тарифи во тек на 2018 година е:

- **реализацијата на редовни и вонредни комерцијални задачи во делот на купопродажба и наплата на електрична енергија како и мерење и контрола на произведената, испорачаната и примената електрична енергија,**

Во текот на 2018 година вработените на Одделот активно учествуваа во процесите на продажба на вишоци на електрична енергија, согласно Правилата за продажба на вишоци за 2018 година, одобрени од Регулаторната комисија за енергетика на Р. северна Македонија, во делот на постапките за избор на најдобар понудувач како и фактурирање на испорачаната електрична енергија со авансни и конечни фактури.

Техничките лица во Одделот задолжени за следење на исправноста на мерните уреди (пресметковни и контролни), беа ангажирани со контрола и анализа на точноста на контролните/пресметковните мерења и сами или заедно со стручни лица од АД МЕПСО или ЕВН Македонија, вршеа контролни и корективни интервенции.

2. Реализација на планот за работа во 2018 година

Работењето на Одделот за купопродажба и мерење на електрична енергија и тарифи, Сектор за комерцијални работи, во 2018 година, може да се следи преку:

- I. реализација на основните задачи за пресметковни периоди од еден календарски месец**
- II. реализација на други (повремени) работни задачи од делокругот на работи поврзани со дефинирани проекти и термини на извршување.**

I. Основни задачи за пресметковни периоди од еден календарски месец

Во секој пресметковен период од еден календарски месец, вработените ги извршиле следните активности:

1. Пресметка и контрола на:

- **производство на електрична енергија (брuto, нето) од хидро, термо и ветерни електрани на основа на читувања на пресметковни и контролни броила.**
- **набавка на електрична енергија од повластени производители,**
- **продажба на електрична енергија за потребите на Снабдувачот во краен случај со електрична енергија (ЕВН Македонија),**
- **продажба на системски услуги на АД МЕПСО како Оператор на електроенергетскиот систем,**

- сопствена потрошувачка на производните капацитети на основа на очитувања на соодветни броила,
 - продажба на електрична енергија за потребите на подружница Енергетика како Снабдувач во краен случај со електрична енергија и Оператор на електро дистрибутивен систем,
 - продажба на електрична енергија на потрошувачи кои вршат дејност од јавен интерес,
 - продажба на електрична енергија на потрошувачи кои вршат дејности во рамките на производните погони на АД ЕСМ,
 - продажба на вишоци на електрична енергија на:
 - трговци,
 - квалификувани потрошувачи,
 - ЕВН Македонија за покривање на загуби во електро дистрибутивниот систем,
 - контрола на фактурите за набавена електрична енергија и системски услуги од сите добавувачи,
 - контрола на фактурите за извршени услуги за управување со пазар и пренос на електрична енергија од страна на АД МЕПСО;
2. Изработка и контрола на:
- фактури за продажба на електрична енергија по сите основи, согласно Законот за енергетика и соодветните подзаконски акти,
 - фактури за продажба на системски и други услуги,
 - фактури по други основи,
3. Следење на:
- реализацијата на Електроенергетскиот биланс во делот на производството на електрична енергија од производствените капацитети на АД ЕСМ.
 - наплатата на фактурите од продадена електрична енергија и системски услуги на АД ЕВН и АД МЕПСО.
4. Пресметка на електрична енергија (активна и реактивна, $\cos\phi$) и моќност по пресметковни и контролни броила како и следење на исправноста на мерењето на електричната енергија.
5. Изработка на биланси на електрична енергија по производни капацитети, трафостаници и разводни постројки.
6. Усогласување на пресметковни податоци со соодветните служби на АД МЕПСО и АД ЕВН како и со сите други добавувачи и купувачи на електрична енергија.
7. Изработка и доставување до секторите во Дирекција, Регулаторната комисија за енергетика како и до други надлежни органи, Месечен извештај во кој се презентирани сите потребни податоци за:
- производство на електрична енергија (термо, хидро и ветер),
 - набавка на електрична енергија,
 - продажба на системски услуги за потребите на АД МЕПСО,
 - продажба на електрична енергија на АД ЕВН како снабдувач во краен случај со електрична енергија и оператор на електро дистрибутивен систем.
 - продажба на електрична енергија на подружница Енергетика како снабдувач во краен случај со електрична енергија и оператор на електро дистрибутивен систем.
 - продажба на електрична енергија на потрошувачи поврзани на преносниот систем кои вршат дејност од јавен интерес (ТЕЦ Неготино),

- продажба на електрична енергија на потрошувачи кои вршат дејност во рамките на производните подружници на АД ЕСМ,
- продажба на вишоци на електрична енергија,
- продажба на други услуги, отпадни материјали и сл.,
- сопствена потрошувачка на производните капацитети,
- биланс на ел.енергија по трафостаници и разводни постројки,
- реализација на планирано производство на електрична енергија,
- преглед на излезни фактури по сите основи,
- преглед на пресметан данок во излезните фактури,
- преглед на влезни фактури по основ системски услуги, услуги за пренос и управување со пазар на електрична енергија, и набавена електрична енергија од повластени производители,
- наплата на електрична енергија по фактури за АД МЕПСО и АД ЕВН,
- други енергетско-финансиски податоци.

8. Изработка на месечни прегледи за данок на додадена вредност:

- на излезни фактури за продажба на системски услуги, електрична енергија и моќност, по сите основи,
- на излезни фактури подруги основи,

9. Изработка на прегледи за влезни фактури по основ системски услуги, услуги за пренос и управување со пазарна електрична енергија,

10. Изработка на опомени за неплаќање на издадени фактури и превземање на мерки за наплата (спогодување, утужување и сл.) за одредени купувачи.

Одредени показатели за извршените работни задачи во Одделот кои можат да се квантифицираат, се дадени во следната табела:

р.бр.	опис	за 2018 година
1.	број на пресметковни и контролни броила за кои е извршена контрола и пресметка на енергија и моќност	≈2400
2.	изготвени фактури за купопродажба на електрична енергија и системски услуги	≈500
3.	изготвени фактури по други основи	≈140
4.	изготвени месечни прегледи на ДДВ по излезни фактури	24
5.	изготвени извештаи (месечни, интерни, годишни)	13
6.	извршена проверка и прием или враќање на влезни фактури за набавена електрична енергија, системски услуги, услуги за пренос и управување со пазарот на електрична енергија и сл.	≈130

11. Организирање и следење на мерењето на електричната енергија:

- споредба на пресметката на електрична енергија по пресметковни и контролни броила како и следење на исправноста на мерењето на електричната енергија,
- следење на исправноста на пресметковните и контролните уреди,
- редовна и вонредна контрола на мерните уреди заедно со соодветните служби од АД МЕПСО, АД ЕВН и (евентуално) потрошувачите,

- замена на броила, монтажа на нови броила, параметрирање, заедно со соодветните служби од АД МЕПСО, АД ЕВН односно испорачателот на мерна опрема,
- испитување на пресметковните и контролните уреди при констатирано неисправно мерење заедно со соодветните служби од АД МЕПСО, АД ЕВН и (евентуално) потрошувачите,
- изработка на биланси на електрична енергија по производни капацитети, трафостаници и разводни постројки,
- припрема на потребна техничка документација за баждарење на броилата во сопственост на АД ЕСМ, согласно законските прописи,
- пресметка на загуби на електрична енергија од генератор до точка на прием, како и загуби на 35 KV ,
- следење на загуби во преносниот и дистрибутивниот систем,
- водење и ажурирање на целокупната документација на сите мерни уреди од интерес на Одделот,
- изработка и корекција на шеми на мерни уреди.

Во продолжение е даден изгледот на една шема (од вкупно 11) со енергетски биланси што секој месец се изготвуваат за одреден производен капацитет или група производни капацитети, на основа на реални читувања на броилата:

БИЛАНС И ТОКОВИ НА ЕЛЕКТРИЧНА ЕНЕРГИЈА

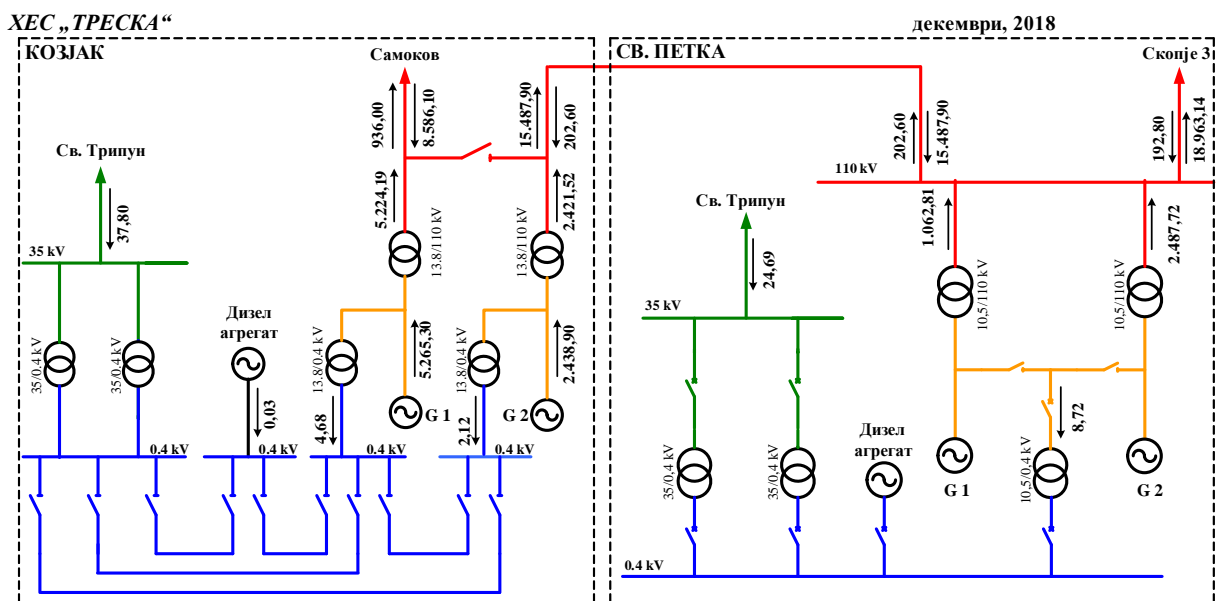

ХЕС „КОЗЈАК“ 110 kV

Име	Точка на прием на ел. енергија	Точка на испорака на ел. енергија	Разлика	
	[MWh]	[MWh]	[MWh]	%
ДВ „Св. Петка“	202,60	15.487,90		
ДВ „Самоков“	8.586,10	936,00		
G 1	5.224,19	0,00		
G 2	2.421,52	0,00		
Вкупно	16.434,41	16.423,90	10,51	0,06%

ХЕС „СВ. ПЕТКА“ 110 kV

Име	Точка на прием на ел. енергија	Точка на испорака на ел. енергија	Разлика	
	[MWh]	[MWh]	[MWh]	%
ДВ „Скопје 3“	192,80	18.963,14		
ДВ „Козјак“	15.487,90	202,60		
G 1	1.062,81	0,00		
G 2	2.487,72	0,00		
Вкупно	19.231,23	19.165,74	65,49	0,34%

Оддел за купопродажба и мерење на електрична енергија

12. Стручни мислења, анализи и предлози

Во текот на 2018 година, вработените од Одделот активно учествуваа во разрешување на спорови по основ на излезни и влезни фактури како и по други основи, независно дали истите се водеа пред надлежен Суд, Регулаторната комисија за енергетика, или меѓу АД ЕСМ и друга заинтересирана страна.

Одделот учествуваше во припремата на повеќе разни протоколи за соработка, договори и анекси, во врска со купопродажба на електрична енергија.

Во своето делување Одделот оствари соработка со стручни лица од други сектори од Дирекцијата на АД ЕСМ, подружници, купувачи, добавувачи и други институции. По барање на Директорот и Управниот одбор, Одделот изработуваше и даваше стручни мислења и предлози.

3. Принципи на реализација на обврските

Одделот за купопродажба и мерење на електрична енергија и тарифи, работните задачи ги вршеше врз основа на законските и подзаконските акти кои ја покриваат областа на енергетиката, финансиското и комерцијалното работење, мерењата како и други сегменти од интерес на АД ЕСМ, Одлуки на УО на АД ЕСМ, на Влада на северна Македонија поврзани со работењето на Одделот, на Регулаторната комисија за енергетика, купопродажни договори за електрична енергија, Мрежни правила и останати упатства за комерцијално работење.

За целосна и успешна реализација на работните задачи, Одделот изработуваше нови и/или ги дополнуваше постоечките процедури и други придружни документи (обрасци и сл.) на основа на законските одлуки и ставови на органите на управување на АД ЕСМ, подготвуваше и доставуваше предлози до УО, подготвуваше и бараше стручни мислења од Регулаторната комисија за енергетика.

Одделот во целост ги почитуваше и спроведуваше обврските кои произлегуваат од законските акти и прописи, одлуките на УО на АД ЕСМ, одлуките на Регулаторната комисија за енергетика, одлуките на Владата на северна Македонија како и други интерни процедури за работа. Истовремено, Одделот даваше мислење и учествуваше во донесувањето на предлози за измена на подзаконските акти и прописи потребни за реализација на продажбата како и мерењето на електричната енергија.

4. Некои поважни показатели од областа на купопродажба и мерење на електрична енергија за 2018 година

Од податоците прикажани во табелите, составен дел на Годишниот извештај за производство и купопродажба на електрична енергија во 2018 година, изработен во Одделот за купопродажба и мерење на електрична енергија како резултат од редовните деловни активности на вработените, произлегуваат одредени поважни показатели од областа на купопродажбата односно мерењето на електрична енергија за 2018 година:

✓ Набавена електрична енергија и системски услуги во 2018 година

Во согласност со обврските на АД ЕСМ доделени со одлуки на Регулаторната комисија за енергетика, а согласно одредбите на Законот за енергетика, се набавени:

- **системски услуги од ТЕЦ Неготино**, по основ склучен договор, во вредност од 186.771.175,00 денари (без ДДВ),
- **електрична енергија** откупена од повластени производители, вкупно **585.773.841 KWh** во вредност од 3.603.502,00 денари (без ДДВ).
- ✓ **Вкупно фактурираната електрична енергија и системски услуги за 2018 година (без сопствената потрошувачка на производните капацитети) изнесува 3.979.537.858 KWh со вредност од 11.522.562.004,00 денари (без ДДВ).**
- ✓ **Сопствената потрошувачка на електрична енергија на производните капацитети, пресметана на основа на изворни измерени податоци**

Во 2018 година, сопствената потрошувачка на електраните (заедно со рудниците) изнесува 375.917.069 KWh од кои 374.846.015 KWh се од сопствено производство, а остатокот од мрежа.

Износот на интерно фактурираната електрична енергија за сопствени потреби, за 2018 година, изнесува 928.745.278 денари (без ДДВ)

Во продолжение е даден преглед на продажбата на електричната енергија за поважните комитенти:

ПРЕГЛЕД НА ФАКТУРИРАНА ЕЛЕКТРИЧНА ЕНЕРГИЈА И СИСТЕМСКИ УСЛУГИ ПО МЕСЕЦИ ВО 2018 година

купувач		јануари	февруари	март	април	мај	јуни	јули	август	септември	октомври	ноември	декември	ВКУПНО
ЕВН Македонија - Снабдувач во краен случај	KWh	315.558.638	361.410.520	364.827.096	249.841.420	242.402.903	242.698.363	243.740.522	258.909.346	242.339.644	262.365.785	311.227.944	40.409.030.54	3.499.415.235
	ден	796.817.117	912.597.204	921.224.900	630.874.570	612.515.152	614.220.263	594.629.377	633.877.622	594.064.243	644.515.439	739.271.691	985.825.415	8.700.433.493
АД МПСО ОБПЕ - системски услуги	ден	72.971.164	72.971.164	72.971.164	72.971.164	72.971.164	72.971.164	78.171.273	78.171.273	78.171.273	78.171.273	78.171.273	78.171.273	906.857.622
	KWh	7.354.580	8.633.720	7.280.450	6.555.970	5.684.290	8.8147.30	12.225.310	4.989.320	10.318.010	5.843.940	6.546.190	13.091.620	97.338.130
АД МПСО ОБПЕ - производство од ВЕЦ	ден	40.281.035	47.383.582	39.845.903	35.880.168	31.119.782	48.241.254	66.910.344	27.305.052	56.471.501	31.984.468	35.827.298	71.651.745	532.902.132
	KWh	182.375	189.295	147.577	72.180	3.223.216	56.840.629	57.902.974	61.341.438	50.468.921	43.544.788	47.935.411	47.177.826	369.027.130
Продажба на нерегулиран пазар	ден	460.515	479.251	372.647	182.262	8.562.524	164.091.792	194.034.584	199.671.505	183.993.663	179.991.531	215.212.384	197.808.584	1.344.861.242
	KWh	1.395.748	1.209.269	1.242.021	756.318	425.896	459.762	379.073	283.563	263.860	697.939	1.164.132	1.452.140	97.291.721
во држен случај	ден	3.524.403	3.053.525	3.126.227	1.909.279	1.075.430	1.160.945	924.786	692.190	643.213	1.702.892	2.440.016	3.542.441	24.205.937
	KWh	396.980	358.370	340.230	247.610	213.540	205.070	217.600	223.130	5.930	179.370	335.640	416.480	3.139.950
Директни потрошувачи (ТЕЦ Неготино)	ден	1.002.414	904.920	859.115	625.240	539.210	517.822	530.857	544.348	14.467	437.591	818.827	1.016.045	7.810.856
	KWh	104.076	90.411	93.766	68.589	58.358	48.194	41.731	45.442	51.965	75.916	107.198	102.046	887.692
Мали потрошувачи во рамките на производните капацитети	ден	631.997	550.557	561.584	430.889	363.609	305.673	267.954	297.036	334.098	470.109	653.679	623.537	5.490.722
	KWh	317.637.817	363.258.365	366.650.690	250.986.117	246.323.913	300.252.018	302.281.900	320.802.919	293.130.320	306.863.798	360.770.325	453.241.546	3.979.537.858
Вкупно продана енергија и системски услуги, за 2018 година	ден	875.407.610	990.557.121	999.125.637	706.993.904	696.027.089	853.267.659	868.559.331	913.254.064	857.221.957	905.289.135	1.056.968.370	1.266.987.995	11.522.562.004

Согласно Законот за енергетика, АД ЕВН преставува најголем комитент на АД ЕЛЕМ каде што 87,94% од вкупно расположивата електрична енергија во 2018 година, е пласирана за потребите на тарифните потрошувачи, односно 3.499.415.235 KWh со вкупна вредност од 8.700.433.493 денари. На овој начин АД ЕЛЕМ има обезбедено 90,01% од вкупните потреби на тарифни потрошувачи на АД ЕВН кој за 2018 година изнесувале 3.871.270.462 KWh.

Во согласност со обврските на АД ЕСМ доделени со одлуки на Регулаторната комисија за енергетика, а согласно одредбите на Законот за енергетика, за АД МПСО се резервирани и реализирани системски услуги во вкупна вредност од 938.061.277 денари (без ДДВ).

Во 2018 година, АД ЕСМ преку ветерната електрана произведе и продаде 97.338.130 KWh повластена енергија во вкупен износ од 532.902.132 денари.

Согласно, Правилата за продажба на вишоци како и Протоколот за покривање на загуби на електрична енергија во дистрибутивната мрежа помеѓу АД ЕСМ и ЕВН Електродистрибуција, во 2018 година на нерегулираниот пазар АД ЕСМ пласираше 368.031.619 KWh во вкупна вредност од 1.342.374.346 денари.

5. РЕАЛИЗАЦИЈА НА ПЛАНОТ ЗА ЈАВНИ НАБАВКИ

Според утврдените задолженија, поставените задачи и својата поставеност и екипираност, основна задача на Одделот е извршување на јавните набавки за потребите на АД ЕСМ- Скопје.

Својата работа во овој домен, се заснова, воглавно на Законот за јавни набавки и интерните акти на Друштвото (Упатството за начинот на спроведување на постапките за јавни набавки во АД ЕСМ, Планот за јавни набавки кој вклучува јавни набавки за тековно работење - ТЕК и јавни набавки за инвестиции - ГИП; Финансискиот план и друго.)

Во реализацијата на набавките покрај Одделот за заеднички набавки, набавки се вршат и преку соодветните служби на подружниците на АД ЕСМ – Скопје и заради тоа во овој Извештај дадени се соодветни податоци за набавките реализирани од страна на Одделот за заеднички набавки (во прегледот Дирекција) и во секоја Подружница посебно.

Во понатамошниот текст, податоците и анализите кои се направени се однесуваат на вкупните набавки реализирани преку Одделот за заеднички набавки (Дирекција) и сите останати Подружници.

Во разгледуваниот период (01 Јануари 2018 – 31 Декември 2018) јавните набавки во АД ЕСМ се одвиваа согласно Годишниот план за јавни набавки за 2018 година (ГПЈН), усвоен од Управниот Одбор на АД ЕСМ – Скопје, со Одлука бр.02-7262/17/3 од 22.12.2017г, одобрена од Надзорен Одбор со одлука бр.02-7217/8/3 од 22.12.2017за тековно работење (ТЕК).

Согласно заедничкиот преглед на ГПЈН за 2018 за ТЕК и ГИП (технички споени) ГПЈН за 2018 е на износ од 14,860,541,361.87 ден без ДДВ, од кои:

- 5,226,959,361.87 за тековно работење (ТЕК)
- 9,633,582,000.00 за инвестиции (ГИП)

Во овој период донесена е одлука на УО и НО за зголемување на вкупниот износ на ГПЈН за 2018 година, за тековно работење (ТЕК), како следи:

Одлука од УО, со бр.02-6471/71/6,1 од 11.12.2018, одобрена од НО со одлука бр.02-6611/22/4 од 19.12.2018, (за ископ на јаглен и јеловина во ПЕ Рудници, РЕК Битола) со која се зголемува вкупниот износ на ГПЈН за 2018 година за тековно работење (ТЕК), за 206.812.000,00 МКД.

Согласно ова зголемување, конечниот износ на ГПЈН за 2018 година изнесува:

15,067,353,361.87ден без ДДВ, од кои:

- **5,433,771,361.87** за тековно работење (ТЕК)
- **9,633,582,000.00** за инвестиции (ГИП)

Оперативната реализација на набавките се одвиваше споредутврдените процедури и расположивите финансиски средства на АД ЕСМ.

Согласно Законот за јавни набавки, набавките се делат на :

- набавки на стоки
- набавки на услуги
- набавки на работи

Во Прегледот дадени се и податоци за бројот и вредноста на јавните набавки кои се извршуваат според ГИП (Годишна Инвестициона Програма) а се реализираат согласно Законот за јавни набавки, како и според Планот за тековно одржување (План за набавка на стоки, услуги и работи за тековно работење – ТЕК).

Според природата на работата не е можно, сите постапки започнати во една година да бидат и завршени во истата година така што, во разгледуваниот период (2018 година) постапувано е и по вакви постапки - кои се започнати во претходната 2017 година а кои се решени во 2018 година.

Вредностите на овие набавки се влезени во Планот за 2017 година така што анализата за реализацијата на Планот за 2018е направена без вклучување на вредноста на овие набавки.

Согласно ИСО процедурите на АД ЕСМ, иницијален документ за започнување на одредена постапка, документот “БАРАЊЕ СОГЛАСНОСТ ЗА НАБАВКА“. Евиденцијата на ваквите документи е електронска поврзана и со Годишниот план за јавни набавки така што на овој начин се следи и неговата реализација, преку интерен софтвер во Одделот за заеднички набавки.

Во Збирниот преглед на јавни набавки за АД ЕСМ може да се констатира следното:

- Вкупен број на регистрирани јавни набавки..... 663
- Вкупен број на јавни набавки кои се решени во разгледуваниот период – има склучен договор по јавната набавка.....319

Во овие бројки влезени се сите набавки за кои постои обврска за нивна регистрација во регистарот за јавни набавки односно, сите набавки со вредност над 500€ (во денарска противвредност).

Разликата од 357 јавни набавки (663-319=344) се должи на тоа што, таквите предмети се во некоја друга фаза од реализација (во фаза на евалуација=77постапки, крајниот рок за доставување на понуди е после 31.12.2018 = 102постапки, поништени постапки=152, сторнирани постапки – кои воопшто не се реализираат и за кои нема потпишана одлука за јавна набавка =13 постапки).

Во следната Табела бр.1 даден е преглед на планирани и одобрени согласности за започнување на постапка за јавна набавка согласно ГПЈН за 2018 г, за период 01.01.2018г до 31.12.2018

Табела бр.1

Р.бр.	Месец	Планирани ЈН		Одобрени согласности за ЈН	
		број	износ	број	износ
1	Јануари	354	2,947,270,018.84	3	2,900,000.00
2	Фебруари	179	3,700,561,568.75	24	506,783,540.00
3	Март	189	4,207,039,043.49	62	313,627,467.00
4	Април	107	717,892,893.92	63	286,129,963.00
5	Мај	85	418,905,790.00	65	434,014,158.00
6	Јуни	53	998,172,090.00	38	192,550,704.00
7	Јули	35	66,286,673.00	33	52,686,059.00
8	Август	54	317,860,642.00	50	90,220,000.00
9	Септември	40	1,532,847,188.00	63	609,015,094.00
10	Октомври	7	159,279,953.87	35	93,809,547.00
11	Ноември	1	1,237,500.00	45	1,562,273,334.00
12	Декември	0	0.00	100	1,328,361,573.00
Вкупно		1104	15,067,353,361.87	581	5,472,371,439.00

Според расположивите податоци, реализацијата на Планот за јавни набавки (за ТЕК) е следна:

Табела бр.2

План 2018 (ТЕК)	Реализирани јавни набавки (според склучени договори за ТЕК) за 2018	Започнати јавни набавки (според одобрени согласности за ЈН за ТЕК) за 2018
5,433,771,361.87	1,925,977,139.46	4,658,730,689.00
Процент на реализација	35.44 %	85.74%

Од споредбата во претходната табела се гледа дека: Планот за ЈАВНИ НАБАВКИ за тековно одржување за 2018 г е реализиран со 35.44%, по однос на вредноста на склучени договори додека, според вредноста на одобрени согласности за ЈН, процентот изнесува 85.74%.

Според податоците реализацијата на Планот за јавни набавки во делот на ГИП е следна: вкупната вредност на склучени договори за ГИП изнесува: 275,709,137.00.

Според овие податоци реализацијата на Планот за јавни набавки (за ГИП) за 2018 г е следна:

Табела бр.3

План 2018 (ГИП)	Реализирани јавни набавки (според склучени договори за ГИП) за 2018	Започнати јавни набавки (според одобрени согласности за ЈН за ГИП) за 2018
9,633,582,000.00	275,709,137.00	813,640,750.00
Процент на реализација	2.86 %	8.45%

Од споредбата во претходната табела се гледа дека: Планот за ЈАВНИ НАБАВКИ за ГИП за 2018 година е реализиран со 2.86 % по однос на вредноста на склучени договори додека, според вредноста на одобрени согласности за ЈН за ГИП, процентот изнесува 8.45%.

Вкупната реализација на ГПЈН (ТЕК +ГИП) за 2018 година изнесува

Табела бр.4

План 2018 (ТЕК + ГИП)	Реализирани јавни набавки (според склучени договори за ТЕК + ГИП)	Започнати јавни набавки (според одобрени согласности за ЈН ТЕК +ГИП) за 2018
15,067,353,361.87	2,201,686,276.46	5,472,371,439.00
Процент на реализација	14.61%	36.32%

6. КРАТКА АНАЛИЗА НА ВКУПНИТЕ НАБАВКИ ВО ОДНОС НА ПРЕТХОДНАТА 2017 ГОДИНА:

Вкупниот број и вредноста на сите јавни набавки (ТЕК+ГИП) во 2017 и 2018 година, за ист период, дадена е во следната табела:

Табела бр.5

	2017	2018	2018/2017
Вкупен број на регистрирани јавни набавки	397	663	167.00%
Вкупен број на јавни набавки (решени предмети со склучен договор)	141	319	126.24%
% на реализација	35.52	48.11%	/
Вкупна вредност на сите јавни набавки (решени во разгледуваниот период)	1,801,991,346.10	2,201,686,276.46	22.18%

Од Табелата бр.5 може да се заклучат неколку работи:

- Вкупниот број на регистрирани јавни набавки, како и нивната реализацијата (решени јавни набавки за кои има склучен договор) бележи значително зголемување во 2018 година споредено со 2017 година, околу 67% односно 126% соодветно.
- Најрелевантен за споредба е податокот за “процентот на реализација”, кој покажува, дека ефикасноста на решавање на јавните набавки во 2018 година изнесува 48,11%, што споредено со 2017 година кога изнесувала 35,52%, значи зголемување за цца 13 процентни поени.
- Во поглед на вредноста на вкупно решените јавни набавки (ТЕК и ГИП) има зголемување односно, вредноста од 2018 година е за цца 22% повисока од вредноста во 2017 година. Овде треба да се нагласи, дека во споредбата на бројките треба да се имаат во предвид следните нешта, самиот износ на ГПЈН во 2018 година е значително понизок во однос на оној од 2017 година (15,067,353,361.87 / 18,267,707,383.42), и исто така треба да се знае дека одреден договори со значителни износи може значително да влијаат на вкупните бројки, а склучувањето на таквите договори немора да биде во секоја година. Такви се договорите за ископи, ангажирање на надворешна механизација, ремонтни активности, мазут, договори за набавка на одредени основни средства со голем износ и слично.

Во следната табела дадена е распределбата на договорите потпишани по јавни набавки согласно Законот за јавни набавки и тоа по стоки, услуги и работи.

Табела бр.6

	2017	2018	2018/2017 %
Број на јавни набавки кои влегуваат во категорија на стоки и нивна вредност	62	202	225.81%
	892,803,807.10	1,248,778,579.03	39.87%
Број на јавни набавки кои влегуваат во категорија на услуги и нивна вредност	76	110	44.74%
	904,873,300.00	736,203,387.43	18.64%
Број на јавни набавки кои влегуваат во категорија на работи и нивна вредност	3	7	133.33%
	4,314,239.00	216,704,310.00	4923.00%

Последното појаснување кое го дадовме за претходната табела (табела 5), а кое се однесува на споедбите/отстапувањата на бројките од оваа со претходната година, целосно важат и за оваа табела.

Во следната табела е дадена распределбата на договорите потпишани по јавни набавки во 2017 и 2018 година, по ТЕК и ГИП:

Табела бр.7

	2017	2018	2018/2017 %
Број на јавни набавки кои се реализирани по ГИП и нивна вредност	18	49	172.22%
	51,077,149.00	275,709,137.00	439.79%
Број на јавни набавки кои се реализирани по ТЕК и нивна вредност	123	270	119.51%
	1,750,914,197.10	1,925,977,139.46	10.00%

Од претходната табела (Табела 6) може да се заклучи, дека има одредени отстапувања на споредуваните податоци. И тука би нагласиле, дека објаснението што го дадовме за претходните табели (5 и 6) а кое се однесува на споедбите/отстапувањата на бројките од оваа со претходната година, целосно важат и за оваа табела .

Во следната табела (бр.8) дадена е анализа за жалби по спроведени јавни набавки на ниво на АД ЕСМ.

Табела бр.8

	2017	2018	2018/2017 %
Вкупен број на решени предмети (тековен+претходен период)	267	442	65.54%
Вкупен број доставени жалби по јавни набавки	27	28	3.70%
Отфрлени жалби од Комисијата за жалби	16	19	18.75%
Прифатени жалби од Комисијата за жалби	11	9	-22 %
Процент на доставени жалби	10.11%	6.33%	/
Процент на отфрлени жалби од Комисијата	59.26%	67.86%	/
Процент на прифатени жалби од Комисијата	40.74%	32.14%	/

Во оваа анализа вклучени се решените предмети од претходниот и тековниот период и жалби поднесени од незадоволни понудувачи, со споредба на бројките со претходната 2017 година. Вкупен број на доставени жалби по јавни набавки, во разгледуваниот период изнесува 28 или 6.33%, што претставува намалување - позитивен тренд во однос на претходната година кога тој процент изнесува 10.11%.

Исто така, позитивна е и споредбата во соодносот на отфрлени жалби односно прифатени жалби од страна на ДКЖН.

Во следната табела (бр.9) дадена е анализа на поништени постапки за јавни набавки во однос на вкупниот број на решени јавни набавки на ниво на АД ЕСМ.

Во оваа анализа вклучени се регистрираните јавни набавки од претходниот и тековниот период

Табела бр.9

1	2	3	4	5	6	7
Ред.бр.		2017		2018		2018/2017 %
1	Вкупен број на решени постапки (тековен+претходн период)	267	% на учество на поединечниот основ за поништување во однос на вкупниот број поништени постапки	442	% на учество на поединечниот основ за поништување во однос на вкупниот број поништени	65.54%
2	ВКУПЕН БРОЈ НА ПОНИШТЕНИ ПОСТАПКИ СПОРЕД ЧЛЕН 169 ОД ЗЈН	95		176		85.26%
3	ВКУПЕН ПРОЦЕНТ НА ПОНИШТЕНИ ПОСТАПКИ	35.58%		39.82%		/
4	169/1/1 Бројот на кандидати е понизок од минималниот предвидениот за постапката	0		0%		3
5	169/1/2 Не е поднесена ниту една или ниту една прифатлива понуда	56	58.95%	88	50.00%	/
6	169/1/3 Не е поднесена ниту една соодветна понуда во постапка каде што предметот на договорот е оформен во единствен дел, како и во постапките каде што предметот на договорот е оформен во повеќе делови и каде што може да се утврди соодветноста на понудите.	12	12.63%	37	21.02%	/
7	169/1/4 се поднесени прифатливи понуди кои не можат да се споредат поради различниот пристап во техничките и финансиските понуди	0	0%	0	0.00%	/
8	169/1/5 настанале непредвидени промени во буџетот на договорниот орган	2	2.11%	0	0.00%	/

9	169/1/6 понудувачите понудиле цени и услови за извршување на договорот за јавна набавка кои се понеповолни од реалните на пазарот	8	8.42%	17	9.66%	/
10	1369/1/7 Договорниот орган оцени дека тендерската документација содржи битни пропусти или недостатоци до моментот на јавното отворање	8	8.42%	8	4.55%	/
11	169/1/8 поради непредвидени и објективни околности се промениле потребите на Договорниот Орган	7	7.37%	9	5.11%	/
12	169/1/9 договорниот орган не може да изврши избор на најповолна понуда поради битни повреди на ЗЈН (член 210)	2	2.11%	14	7.95%	/

Поништувањето на одредена јавна набавка се врши исклучиво по еден од основите од Членот 169 од Законот за јавни набавки. Во Табелата бр.8 дадени се таквите можности, и од неа може да се види :

- вкупниот број на поништени постапки за јавни набавки на ниво на АД ЕЛЕМ за 2017 и 2018 година
- вкупниот релативен број (процент) на поништени постапки за јавни набавки на ниво на АД ЕЛЕМ за 2017 и 2018 година
- бројот на постапки за јавни набавки поништени по одреден основна ниво на АД ЕЛЕМ за 2017 и 2018 година
- релативниот број (процент) на постапки за јавни набавки поништени по одреден основна ниво на АД ЕЛЕМ за 2017 и 2018 година

Најрелевантен податок за споредба е податокот за “вкупниот процент на поништени постапки”, кој е релативно изедначен во двете години 35.58% во 2017 година и 39.82% во 2018 година.

ЈАВНИ НАБАВКИ РЕГИСТРИРАНИ ВО ПРЕТХОДНАТА (2017) ГОДИНА А КОИ СЕ РЕШЕНИ ВО ТЕКОВНАТА 2018 ГОДИНА

Јавни набавки регистрирани во 2017 година а решавани во 2018 година:

Вкупен број на постапки за јавни набавки = 173

Вкупен број на решени јавни набавки (со склучен договор) = 123

Вкупен број на поништени јавни набавки = 36

Вкупен број на јавни набавки кои и понатака остануваат со статус на активни постапки (отворање после 31.12.2017, евалуација и сл.) = 0

Вкупен број на ЈН сторнирани од претходни години = 14

Вкупната вредност на решените јавни набавки за кои е склучен договор = 1,006,178,860.48 денари.

Распределбата по категории на набавки и нивна вредност е следна:

Табела бр.9

Категорија	Стоки	Услуги	Работи
Број на набавки	83	40	0
Вредност	412,240,615.48	593,938,245.00	0.00

Табела бр.10

Категорија	ГИП	ТЕК
Број на набавки	15	108
Вредност	56,163,318.00	950,015,542.48

Како што може да се види во разгледуваниот период се постапувало и по 173 јавни набавки започнати во претходната година.

Вкупната вредност на решени јавни набавки во 2018 година, во која се влезени и започнатите постапки од 2017 година, дадена е во следната табела:

Табела бр.11

Година/ Вредности	2017	2018	Вкупната вредност на решен јавни набавки 2017+2018
Вкупен број	123	319	442
Вкупна вредност	1,006,178,860.48	2,201,686,276.46	3,207,865,136.94

Во овие суми влезени се сите јавни набавки – набавки за тековно работење (ТЕК) и набавки за инвестиции (ГИП).

7. ОСТАНАТИ АКТИВНОСТИ НА ОДДЕЛОТ

Освен оваа главна активност– реализација на јавните набавки, во рамките на Одделот, во 2018 година се извршуваа и други секојдневни задачи и дополнителни задолженија:

- како редовна и секојдневна задача е и електронската евиденција на влезните фактури за АД ЕСМ.
- исто така, секојдневна задача е и работата на прирачниот магацин во Дирекцијата на АД ЕСМ.
- Во разгледуваниот период Одделот преку своите извршители учествуваше во работата на повеќе комисии со различни задачи кои не се примарна задача на Одделот (контрола, пописи, активност на размена на залихи и сл.)

Со цел да одговори на предизвикот на законските обврски и нивна соодветна имплементација, како и евиденција на севкупното комерцијално работење поврзано со јавните набавки, Одделот за јавни набавки работеше на WEB апликација за следење на комерцијалното работење, која се очекува, целосно да биде активна во наредната 2019 година, и која значително ќе ја подобри интерната контрола во спроведувањето на јавните набавки.

V. СЕКТОР ЗА ПРАВНИ И ОПШТИ РАБОТИ

Кратко резиме за работата на Секторот за правни и општи работи

Секторот за правни и општи работи во Дирекцијата на АД ЕСМ-Скопје работите ги извршува преку :

- Одделот за нормативни работи и органи на Друштвото
- Одделот за човечки ресурси
- Одделот за правни работи
- Службата за општи работи
- Координаторот за заштита при работа и заштита на животната средина
- Координаторот за одбрана, заштита и спасување и кризи и
- Секторите и Службите за правни и општи работи во Подружниците на АД ЕСМ Скопје

Секторот за правни и општи работи во своето работење ги прима, ги подготвува и ги доставува сите материјали за кои се расправа и одлучува на состаноците на Управниот одбор и Надзорниот одбор на АД Електрани на северна Македонија во државна сопственост, Скопје, во рамките на вршењето на нивните надлежности за управување и вршење надзор во Друштвото.

Секторот за правни и општи работи во периодот од 01.01.2018 година до 31.12.2018 година преку **Одделот за нормативни работи** и органи на Друштвото, ги подготви материјалите и организираше вкупно 57 (педесет и седум) состаноци на Управниот Одбор на АД Електрани на северна Македонија, во државна сопственост, Скопје.

Имено, во овој период, за потребите на Управниот одбор на АД Електрани на северна Македонија, во државна сопственост, Скопје, во рамките на неговите овластувања на управувањето со Друштвото, односно во вршењето на сите работи поврзани со водењето на работите и тековните активности во рамките на предметот на работењето на Друштвото, утврдени со Законот за трговски друштва, Статутот и Деловникот за работа на Управниот одбор на Друштвото, во Секторот за правни и општи работи, беа изготвени материјалите и составени актите по голем број точки кои се најдоа на дневен ред на состаноците на Управниот одбор. Меѓу нив, поважни се следните:

- Одлука за усвојување Извештај за производство, набавка и продажба на вишоци на електрична енергија на АД ЕСМ-Скопје за период Јануари – Март 2018 година;
- Одлука за именување членови во Комисијата за заштита на правата;
- Одлука за прифаќање Годишен извештај за работата на Службата за внатрешна ревизија за 2017 година;
- Одлука за усвојување на Годишниот извештај за работата на Акционерското друштво за производство на електрична енергија, Електрани на северна Македонија, во државна сопственост, Скопје за 2017 година;
- Одлука за усвојување на Финансиските извештаи за 2017 година на АД ЕЛЕМ-Скопје со извештај од независниот ревизор РСМ МАКЕДОНИЈА ДООЕЛ Скопје;
- Одлука за усвојување на Консолидираните финансиски извештаи за 2017 година на АД ЕЛЕМ-Скопје со извештај од независниот ревизор РСМ МАКЕДОНИЈА ДООЕЛ Скопје;

- Одлука за доделување стипендии на студенти запишани прв пат во прва година на Технички факултет-Битола при Универзитетот Св.Климент Охридски Битола во студиската 2017/2018 година;
- Одлука за усвојување на Извештај за спроведени јавни набавки за период од јануари-јуни 2018 година;
- Одлука за усвојување на Извештај за работењето на Секторот за правни и општи работи за период од 01.01.2018 година до 30.6.2018 година;
- Одлука за усвојување на Извештај за реализација на Годишната инвестициска програма за период од 01.01.2018 година до 31.3.2018 година;
- Одлука за одобрување на финансиски средства на ФОРТ ДООЕЛ Осломеј за исплата по судски спорови на вработени во ФОРТ ДООЕЛ Осломеј по основ на регрес за годишен одмор;
- Одлука за донесување на Годишниот извештај за работата на Управниот одбор на Акционерското друштво Електрани на северна Македонија, во државна сопственост – Скопје за 2017 година;
- Одлука за усвојување на Финансискиот извештај за работењето на АД Електрани на северна Македонија во државна сопственост, Скопје за период од 01.01.2018 година до 30.06.2018 година;
- Одлука за проширување-зголемување на Годишниот план за јавни набавки за 2018 година на АД ЕСМ-Скопје;
- Одлука за прифаќање предлог-Колективен договор на АД ЕСМ-Скопје;
- Одлука за донесување на Годишен план за јавни набавки на АД ЕСМ - Скопје за 2019 година;
- Одлука за донесување на Годишна инвестициска програма на АД ЕСМ - Скопје за 2019 година;
- Одлука за донесување на Финансиски план на АД ЕСМ - Скопје за 2019 година
- Одлука за склучување на договор за заем со Европска банка за обнова и развој - ЕБОР;
- Одлука за отпис на камати за наплата на долгови;
- Одлука за склучување на Анекс кон Основниот договор за консултантски услуги со IC Consulente Ziviltchniker GesmbH, Виена, Австрија за Топлификација Битола;
- Одлука за прифаќање на барањето од Македонски железници Транспорт АД-Скопје за давање на заем на Македонски железници Транспорт АД Скопје;
- Одлука за склучување на договор за заем со Кредитна банка за обнова - KfW.

Исто така, покрај наведените акти во предметниот период, Секторот за правни и општи работи, подготви голем број одлуки и заклучоци со кои Управниот одбор на Друштвото, одлучуваше за пренамена на финансиски средства во Годишниот план за јавни набавки и во Годишната инвестициска програма за 2018 година, формираше работни групи со работни задачи и задолженија, чии извештаи исто така беа разгледувани на состаноците на Управниот одбор, ги разгледуваше барањата за финансиска помош, донации и спонзорства доставени од правни и физички лица и слично. Во периодот 01.01.2018 година до 31.12.2018 година, беа одржани вкупно 14 (четиринаесет) состаноци од кои 9 (девет) редовни состаноци и 5 (пет) вонредни состаноци кои беа одржани по електронски пат на Надзорниот одбор на АД Електрани на северна Македонија, во државна сопственост,

Скопје, кој согласно своите надлежности утврдени со Законот за трговски друштва, Статутот на Друштвото и Деловникот за работа на Надзорниот одбор, врши надзор врз управување со Друштвото кое го врши Управниот одбор. За таа цел во Секторот за правни и општи работи, беа подготвени сите материјали поврзани со свикнувањето и одржувањето на состаноците на Надзорниот одбор. На состаноците на Надзорниот одбор, беа донесени одлуки за кои Надзорниот одбор дава претходно одобрување и се разгледуваа извештаи и други материјали со кои е надлежен да се запознава и да одлучува. Меѓу нив, поважни се следните:

- Одлука за одобрување на Одлука на Управен одбор за отпочнување на постапка за задолжување со државна гаранција за Проектот Ветерен Парк-Богданци II фаза;
- Одлука за разгледување и прифаќање на Годишниот Финансиски извештај од работењето на АД Електрани на северна Македонија, во државна сопственост, Скопје за период од 1.1.2017 година до 31.12.2017 година;
- Одлука за разгледување и прифаќање на Годишната сметка на АД Електрани на северна Македонија, во државна сопственост, Скопје за периодот 1.1.2017 година до 31.12.2017 година;
- Одлука за разгледување и прифаќање на Предлог - Одлуката за распределба на добивката по Годишната сметка за 2017 година на АД Електрани на северна Македонија, во државна сопственост, Скопје;
- Одлука за прифаќање на Извештајот за работењето на Секторот за комерцијални работи за 2017 година;
- Одлука за прифаќање на Извештајот за производство, набавка и продажба на вишоци на електрична енергија на АД ЕСМ – Скопје за 2017 година;
- Одлука за прифаќање на Планот за производство и продажба на вишоци на електрична енергија за период Јуни – Август 2018 година;
- Одлука за одобрување на Одлука на Управниот одбор за одобрување на финансиски средства на ЕЛЕМ ТУРС ДООЕЛ Скопје за сервисирање на тековни обврски и обврски кон добавувачи;
- Одлука за разгледување и усвојување на Финансиските извештаи на АД Електрани на северна Македонија, во државна сопственост, Скопје за 2016 година со Извештајот од независниот ревизор РСМ Македонија ДООЕЛ Скопје;
- Одлука за разгледување и усвојување на Консолидираните финансиски извештаи за 2016 година на АД Електрани на северна Македонија, во државна сопственост, Скопје со Извештајот од независниот ревизор РСМ Македонија ДООЕЛ Скопје;
- Одлука за разгледување и усвојување на Годишниот извештај за работата на АД Електрани на северна Македонија, во државна сопственост, Скопје за 2017 година;
- Одлука за разгледување и усвојување на Финансиските извештаи на АД Електрани на северна Македонија, во државна сопственост, Скопје, за годината завршена на 31 декември 2017 година со Извештајот на независниот ревизор, РСМ МАКЕДОНИЈА ДООЕЛ Скопје;
- Одлука за разгледување и усвојување на Консолидираната годишна сметка на АД Електрани на северна Македонија, во државна сопственост, Скопје со Друштвата основани од АД Електрани на северна Македонија, во државна сопственост, Скопје и

Консолидираниот финансиски извештај на АД Електрани на северна Македонија, во државна сопственост, Скопје, за период од 1.1.2017 до 31.12.2017 година;

- Одлука за разгледување и усвојување на Консолидираните финансиски извештаи на АД Електрани на северна Македонија, во државна сопственост, Скопје, за годината завршена на 31 декември 2017 година со Извештајот на независниот ревизор, РСМ МАКЕДОНИЈА ДООЕЛ Скопје;
- Одлука за донесување на Годишен извештај за работата на Надзорниот одбор на АД Електрани на северна Македонија, во државна сопственост – Скопје за 2017 година;
- Одлука за прифаќање на Извештајот за работењето на Секторот за правни и општи работи за 2017 година;
- Одлука за одобрување на Одлука на Управен одбор за отпочнување на постапка за задолжување без државна гаранција за Проектот Изградба на фотонапонска електрана со инсталирана моќност од 10 MW;
- Одлука за одобрување на Одлука на Управен одбор за одобрување на заем на Друштво за производство на производи со посебна намена, 11 Октомври-Еурокомполит АД Прилеп;
- Одлука за давање претходно одобрение на Управниот одбор да одлучува за упатување на службено патување во странство при укажана потреба да патуваат повеќе од тројца вработени од АД ЕСМ, Скопје;
- Одлука за одобрување на Одлука на Управен одбор за отпочнување на постапка за задолжување без државна гаранција за Проектот Парк на Ветерни електрани Миравци;
- Одлука за одобрување на Одлука на Управен одбор за склучување на Анекс кон Основниот договор за консултантски услуги со IC Consulente Ziviltchniker GesmbH, Виена, Австрија за Топлификација Битола;
- Одлука за одобрување на Одлука на Управен одбор за прифаќање на барањето од Македонски железници Транспорт АД – Скопје за давање на заем;
- Одлука за одобрување на Одлука на Управен одбор за склучување на Договор за заем со Кредитна банка за обнова – KfW;
- Одлука за одобрување на Одлука на Управен одбор за донесување на Годишната инвестициска програма за 2019 година на АД ЕСМ – Скопје;
- Одлука за одобрување на Одлука на Управен одбор за донесување на Годишниот план за јавни набавки за 2019 година на АД ЕСМ – Скопје;
- Одлука за одобрување на Одлука на Управен одбор за донесување на Финансискиот план за 2019 година на АД ЕСМ – Скопје;
- Одлука за одобрување на Одлука на Управен одбор за склучување на Договор за заем со Европска банка за обнова и развој – ЕБОР

Во Секторот за правни и општи работи беа изготвени записниците од одржаните состаноци на Управниот одбор и записниците од состаноците на Надзорниот одбор, а воедно беа подготвени и објавени 18 (осумнаесет) Службени гласници на АД Електрани на северна Македонија, во државна сопственост, Скопје.

- Во текот на 2018 година **Службата за општи работи** ги извршуваше тековно сите активности.

Возен парк

Во текот на изминатата година возниот парк имаше потреба од чести сервисирања поради дефекти на возилата кои благовремено се отклонуваат. Во Дирекција возилата се во функција. Поднесено е барање до Секторот за комерцијални работи за отпочнување на постапка за избор на нов сервисер на возила.

Кафе Кујна

Работата се одвива тековно согласно важечките договори за набавка на кафе, вода, освежителни пијалоци и други намирници.

Архива

Во текот на изминатата година со цел извршување на увид и попис на документирано материјал во архивата на Дирекција, како и издвојување на материјалот на кој му е изминат рокот на чување, беше формирана комисија за негово уништување. Комисијата достави опис и попис на документирано материјал од трајна вредност до Државниот архив на Република северна Македонија. Извршена е контрола од работната група за уништување на документарниот материјал за период од 2005 до 2016 год, и добиена е согласност од Државниот архив на РСМ. Предложениот материјал за уништување изнесуваше 162 папки (регистри). Согласно новата процедура за архивско работење во овој период беа направени овластувања за отворање пратки и распределба на документи за користење печати и штембил за распределба на пратки.

Копирница

Во тековната година имаше потреба од чести сервисирања на машините. Двете копир - машини се во исправна состојба.

Останато

Лифтовите се во функција и редовно се сервисират и одржуваат.

Во текот на 2018 година се изврши сервис на пумпите за ладење и топлење и истите се во функција.

За наредниот период останува потребата од сервисирање на пумпите за компресија (хидрофорни).

- Во делот на **одбрана, заштита и спасување и кризи** во овој период преземени се повеќе активности, меѓу кои позначајни се:

1. Прием, чување, заведување и архивирање на документи класифицирани и неклассифицирани со водење на три деловодници и доставна книга за 2018 година;

2. Информација за одржан годишен брифинг за работа со класифицирани информации и документи на овластено лице од АД ЕСМ– Скопје од страна на ДБКИ до Генерален директор и Директор за правни и општи работи ;

3. Доставување на Годишен извештај за лица носители на БС во АД ЕСМ – Скопје до Генерален директор и Директор за правни и општи работи;

4. Доставување на потребни документи за издавање на безбедносен сертификат за лицата кои имат пристап до класиф. документи или класифицирани информации ;

5. Информација/запознавање на Одговорните/Референтите за одбрана, зис и кризи од подружниците за работа со План за архивски знаци за 2018 год. на АД ЕСМ -Скопје, Листа на архивски материјал за 2018 год. и Листа на документиран материјал со рокови на нивно чување за 2018 год. ;

6. Обуки, брифинзи и ребрифинзи на лица од АД ЕСМ – Скопје (дирекција и подружниците);

7. Изработка на Годишен план за работа со документи за одбрана за 2018 година на АД ЕСМ – Скопје, Дирекција со насоки за изработка на истата од подружниците на АД ;

8. Изработка на Годишен план за работа со документи за заштита и спасување за 2018 година за АД ЕСМ – Скопје, Дирекција и координација за изработка на истата со референтите од подружниците;

9. Пополнување и доставување на План за обуки на вработени во АД ЕСМ -Скопје (дирекција и подружниците) за 2018 год. П -622-101 ,3-622-101.02;

10.Изработка на Записник , Пописна листа-Попис и опис на архивски документи од трајна вредност за 2017 година, доставување на пописна листа до Државен архив на Р. северна Македонија, како и стручна помош и координација со Одговорните/Референтите за одбрана, заштита и спасување и кризи од подружниците за изработка на пописните листи за 2017 год.;

11.Информација/Барање до ДБКИ за одредување на просторија за прием ,чување и работа со класифицирани документи во нов објект на АД ЕСМ – Скопје согласно член 6,14 и 21 од Уредба за физичка безбедност за класифицирани информации(Сл.весник на Р.Македонија бр.82/2004 год.) и по Записник од извршен инспекциски надзор за работа со класифицирани документи во АД ЕСМ-Скопје,Дирекција;

12.Примопредавање на средства за прва помош за во торбици за вонредни ситуации на задолжени лица по спратови од сите сектори;

13.Учество на состаноци како член на работна група за имплементирање на новиот систем (QMS) Систем за управување со квалитет ISO 9001:2015 ;

14.Изработка на документи по добиени дописи од надворешни институции -Министерство за одбрана на северна Македонија, Министерство за економија, ДЗС, ДБК ИЦУК и др.;

15. Изработка и доставување на Годишен извештај за извршени работни задачи за одбрана,заштита и спаување,кризи и КИ за 2017 год. ;

16.Работна верзија за измена и дополнување на Процедура за заштита и спасување од природни непогоди и други несреќи - П-К-0714-107 со прилози согласно Записници од одржани состаноци со реф.од подружниците и новиот стандард ISO 9001:2015

17.Изработка на документи од областа на КИ;

18.Изработка на Барање за измена на меморандуми за комуникација 3 – И- 0752-101_4 по нов стандард (QMS) Систем за управување со квалитет ISO 9001:2015

19.Ажурирање на документи од областа на одбрана;

20.Обука за работа со КИ и КД на :

- Генерален директор;
- Директор за развој и инвестиции ;
- Директор на сектор за комерцијални работи ;
- Директор на подружница РЕК Осломеј-Осломеј;
- Директор на сектор за производство на електрична енергија;
- Пом.директор за производство од Подружница РЕК Битола – Новаци ;
- Директор на сектор за финансиски работи;
- Директор за правни и општи работи ;
- Директор на ПЕ ТЕ од Подружница РЕК Битола - Новаци ;
- Тех.директор на ПЕ ТЕ од Подружница РЕК Битола - Новаци ;
- Директор на Подружница РЕК Битола - Новаци ;
- Директор на Подружница Енергетика - Скопје ;
- Пом.Директор за правни и општи работи од Подружница РЕК Битола –Новаци;
- Технички директор за водена пареа од Подружница Енергетика – Скопје;
- Директор на Подружница ХЕС Маврово-Гостивар;
- Раководител за правни и општи работи од Подружница ХЕС Маврово ;
- Тех.директор на Подружница ХЕС Маврово – Гостивар ;
- Раководител за правни и општи работи од Подружница ХЕС Маврово ;
- Директор од подружница ХЕС Црн Дрим – Струга ;
- Управник на ХЕ Глобочица од подружница ХЕС Црн Дрим – Струга;
- Директор на Подружница ХЕЦ Тиквеш – Кавадарци ;
- Тех.директор на Подружница ХЕЦ Тиквеш – Кавадарци ;
- Референт за одбрана,заштита и спасување , кризи и осигурување од Подружница ХЕС Треска – Скопје ;

21.Ребрифинг за работа со КИ :

- Директор од подружница ХЕС Треска – Скопје ;
- Раководител од Подружница ХЕС Треска – Скопје;
- Референт за одбрана,зис,и кризи од Подружница ХЕС Треска – Скопје;
- Одговорен инж. од Подружница РЕК Битола – Новаци;

- Референт за одбрана,зис,и кризи од Подружница РЕК Битола – Новаци ;
- Одг. референт за одбрана,зис ,кризи и ФТО од ХЕС Црн Дрим ;
- Зам.раководител –производство од АД ЕСМ - Скопје,Дирекција
- Референт за одбрана, зис , кризи и тех.документација од Подружница Енергетика;
- Тех.директор на Подружница ХЕС Маврово – Гостивар ;
- Раководител за **градежни работи** од Подружница ХЕС Маврово ;
- Референт за одбрана,заштита и спасување ,кризи и ФТО од Подружница ХЕС Маврово - Гостивар ;
- 22.** Изработка на Барање за прекинување на постапка за БС за ХЕС Треска - Скопје
- 23.**Изработка/доставување на Овластување и документи за примопредавање;
- 24.**Соработка и координација со Министерство за одбрана- Одделение за одбранбени подготовки за безбедносни зони/безбедносни појасни на ХЕС/ХЕЦ
- 25.**Координација, соработка и доставување на бараните податоци до овластено лице од Центар за управување со кризи - Скопје;
- 26. Изработка на папка за :**
 - Директор на сектор за правни и општи работи ;
 - Директор на сектор за финасиски работи;
 - Директор на производство од РЕК Битола ;
- 27.**Координација и соработка со Референтот за одбрана, ЗИС и кризи од Подружница РЕК Битола за изработка на документи согласно Закон за јонизирачко зрачење и др.законски акти ;
- 28.** Изработка на предлог за измена и дополнување на Процедура за заштита и спасување од природни непогоди и други несреќи - П-К-0714-107 со прилози согласно новиот стандард ISO 9001:2015 ;
- 29.**Враќање на БС за пом.директор на правни и општи работи од подружница РЕК Битола;
- 30.**Изработка на Потсетник за единиците за заштита и спасување на АД ЕСМ - Скопје во случај на одреден вид на опасност ;
- 31.**Доставување на документи-формулари за пополнување на истите за Директорот за правни и општи работи од Подружница РЕК Битола –Новаци во координација со референтот за одбрана,заштита и спасување од РЕК Битола ;
- 32.**Доставување на потребните службени весници: закони, правилници и упатства за јонизирачко зрачење и радијациона сигурност до референтот за одбрана, заштита и спасување и кризи од подружница РЕК Битола, координирање и насоки за потребата од изработка на одредени документи;
- 33.**Изработка и доставување на допис до подружниците за доставување на податоци согласно допис од Дирекција за заштита и спасување на северна Македонија;
- 34.**Координација и соработка со одговорните лица од подружниците за доставување на податоци до АД ЕСМ – Скопје, Дирекција од областа на: заштита и спасување, ППЗ, БЗР, производство - диспечерски центар, возен парк, одмаралишта и законски акти;
- 35.**Изработка на Наредба за преземање на превентивни мерки во летниот период и доставување на Наредбата до Подружниците на АД;
- 36.**Доставување на бараните податоци (за заштита и спасување, БЗР, ППЗ, производство, возен парк, одмаралишта и др.) од АД ЕСМ -Скопје до Дирекција за заштита и спасување на Р.Македонија;
- 37.** Доставување на Барање за измена на меморандум за комуникација до Управен одбор на АД ЕСМ – Скопје;
- 38.**Изработка на дел од планот за одбрана;
- 39.**Изработка на допис - Формирање на Универзална единица за заштита и спасување во АД ЕСМ – Скопје, Дирекција- I одделение;
- 40.**Изработка на допис за Формирање на Универзална единица за заштита и спасување II одделение во АД ЕСМ – Скопје, Дирекција;
- 41.** Изработка на Упатство -Преглед на сили за заштита и спасување во Дирекција на АД ЕСМ – Скопје со ажуриран состав и поставување во рамки во ходници и на скалишен простор;
- 42.** Координација со референтот за заштита и спасување од подружница РЕК Битола за изработка на Предлог-формулари за примање на старите и задолжување/доставување на нови лични дозиметри на лицата задолжени со нив од подружница РЕК Битола;

43. Доставување на ажуриран состав на членови на Универзална единица - I одделение и Универзална единица за заштита и спасување II одделение во АД ЕСМ – Скопје, Дирекција формирани од Ген.директор до членовите на единиците;

44.Соработка и координација со Раководителот на Центар за обука од ДЗС ;

45.Кординација и консултации со Координатор и Пом.координатор за БЗР за изработка на Решение за формирање на работна група за изработка на План за евакуација согласно Законот за БЗР;

46.Доставување на барање до Оддел за ИТ и ТК со Одлука од Управен одбор и Урнек од ДБКИ за изработка на меморандуми за комуникација за класифицирани документи на АД ЕСМ – Скопје, Дирекција;

47. Изработка на папка со потребните документи за :

Подружница Енергетика – Скопје и тоа за:

- Директор на Подружница Енергетика
- Технички директор за производство на топлинска пареа
- Референт за одбрана,зис и кризи и тех.документација

Подружница ХЕС Маврово- Гостивар и тоа за:

- Директор од Подружница ХЕС Маврово- Гостивар
- Раководител за правни и општи работи
- Референтот за одбрана, зис ,кризи и ФТО
- Раководител за производство
- Технички директор

Подружница ХЕС Црн Дрим - Струга и тоа за:

- Директорот на подружницата
- Управник на подружница ХЕС Црн Дрим
- Одговорен референт за одбрана ,зис , кризи и ФТО

48.Изработка и ажурирање на Преглед на лица носители на БС од:

- АД ЕЛЕМ – Скопје ,Дирекција
- Подружница РЕК Битола
- Подружница РЕК Осломеј
- Подружница ХЕЦ Тиквеш
- Подружница ХЕС Маврово
- Подружница ХЕС Црн Дрим
- Подружница ХЕС Треска
- Подружница Енергетика

49.Изработка и доставување на Извештај за извршена контрола за работа со КД

50.Барање до ДБКИ - Скопје за стручна помош од овластено лице заутврдување на модел /тип на канцелариски сеф и врата и др. во подружниците на АД согласно стандарди и законските акти ;

51.Информација до Одговорните/Референтите за одбрана, заштита и спасување и кризи за постапување по дадените забелешки согласно извршен инспекциски надзор за работа со КИ и Записници од одржаните состаноци ;

52.Пополнување и доставување на План за обука на вработените од АД ЕСМ – Скопје, Дирекција за 2019 година од областа на заштита и спасување, одбрана, класиф.информации - П-И -0720-101-02;

53. Изработка на План за евакуација при предвидливи природни непогоди во мир, вонредни и воени состојби и Прилози кои се составен дел на Планот за евакуација на Дирекција на АД ЕСМ – Скопје;

54.Доставување на Предлог/Барање за дополнување на Планот со архивски знаци (архивски и документиран материјал за 2019 год.) од областа на одбрана, заштита и спасување, кризи и КИ до Претседател на комисија/работна група ;

55.Изработка на Предлог флаер за евакуација- работна верзија ,доставување до членовите на работната група за дискусија, насоки за негова финална изработка и прилагодување на секоја подружница;

56.Информација и запознавање на членовите на штабови за одржување на основна обука за заштита и спасување: термини , групи, места и време за одржување на обуките и тоа за:

ОБУКА НА ПРВА ГРУПА

А)За Подружниците : РЕК Битола – Новаци и ХЕЦ Тиквеш - Кавадарци

ОБУКА НА ВТОРА ГРУПА

Б) За Дирекција на АД ЕЛЕМ – Скопје и Подружница ХЕС Треска - Скопје

ОБУКА НА ТРЕТА ГРУПА

В) За Подружниците : ХЕС Маврово – Гостивар и Енергетика - Скопје

ОБУКА НА ЧЕТВРТА ГРУПА

Г) За Подружниците : РЕК Осломеј – Осломеј и ХЕС Црн Дрим - Струга

57. Доставување на допис со Записник и Решение од ДБКИ за извршена инспекција до Генерален директор и Директор за правни и општи работи и до ДБКИ ;

58. Доставување на допис до Директор на Подружница ХЕЦ Тиквеш – Кавадарци- КИ ;

59. Доставување на податоци за учество во меѓународна вежба СЕЕСИМ -18 до Министерство за одбрана на северна Македонија – Сектор за цивилно воена соработка;

60. Доставување на допис за постапување по дадените задолженија од Директорот за правни и општи работи до Претседател на раб.група од Подружница РЕК Битола - Новаци ;

61. Изработка на Тактички задачи за обуки на штабови ;

62. Изработка на Предлог Одлука за обука;

63. Изработка на Наредба за постапување до Командир на Универзална единица;

64. Изработка на **План за Основна обука на штабови за заштита и спасување** за.

А) Подружниците : ХЕЦ Тиквеш - Кавадарци и РЕК Битола – Новаци ;

Б) Дирекција на АД ЕСМ – Скопје и Подружница ХЕС Треска - Скопје

В) Подружниците : ХЕС Маврово – Гостивар и Енергетика – Скопје

Г) Подружниците : РЕК Осломеј – Осломеј и ХЕС Црн Дрим – Струга

65. Изработка на Прашалник за организација ,теми и презентер за обуката ;

66. Изработка на **Анкетен лист/Прашалник** за членови на штаб за заштита и спасување за :

-Подружниците: РЕК Битола – Новаци и ХЕЦ Тиквеш – Кавадарци;

-Подружница ХЕС Треска и АД ЕЛЕМ – Скопје, Дирекција ;

-Подружниците : ХЕС Маврово – Гостивар и Енергетика – Скопје ;

-Подружниците : РЕК Осломеј – Осломеј и ХЕС Црн Дрим – Струга;

67. Изработка на Наредба за постапување во случај на потреба од постапување од Командантот на штабот до Командирот на Универзалната единица за АД ЕСМ – Скопје;

68. Изработка на Тактички задачи- Супозиции за : АД ЕСМ- Скопје, Дирекција Подружница РЕК Осломеј - Осломеј и Подружница Енергетика – Скопје ;

69. Учество во меѓународна вежба СЕЕСИМ -18 ;

70. Пополнување на формулари согласно Процедура за ризици и прилики ;

71. Изработка на предмет за Основна обука на штабови на АД ЕСМ – Скопје;

72. Изработка и доставување на заеднички документ за Основна обука на штабови за заштита и спасување на АД ЕСМ – Скопје(Дирекција и Подружници) до Ген.директор и Директор за правни и општи работи;

73. Доставување на Тактичка задача со Список од ХЕЦ Тиквеш – Кавадарци до ДЗС ;

74. Враќање на сертификат за вработен од ХЕЦ Тиквеш-координација со овластена институција;

75. Учество на обука од овластена институција за работа со класифицирани документи;

76. Враќање на сертификат за вработен од ХЕС Треска – Скопје - координација со овластена институција ;

77. Координација и соработка со ДЗС, доставување на потребни документи за изработка на сертификати;

78. Подготовки за изработка на документи за отпочнување на постапка за јавна набавка на канцелариски сеф ;

79. Допис за ВЕЕБ за 2019 год.;

80. Враќање на сертификат за вработен од ХЕС Маврово -координација со овластена институција ;

81. Ажурирање на дел од документите за заштита и спасување- Преглед на сили за заштита и спасување на АД ЕЛЕМ – Скопје, Дирекција;

82. Координација и соработка со ДЗС, доставување на потребни документи за изработка на сертификати;

83.Доставување на Барање за дополнување на План за архивски знаци на АД ЕСМ – Скопје – Листа на документиран материјал со рокови на негово чување за 2019 год. со нова шифра за Класифицирани информации на АД ЕСМ - Скопје;

84.Доставување на Сертификати за завршена Основна обука на членови на штабови од Подружниците:

- РЕК Осломеј- Осломеј
- ХЕС Маврово – Гостивар
- ХЕС Црн Дрим – Струга
- ХЕС Треска – Скопје
- Енергетика – Скопје

85.Дополнително доставување до ДЗС- Центар за обука Список за присуство на Основна обука на штаб за заштита и спасување од Подружница ХЕЦ Тиквеш- Кавадарци , РЕК Битола за еден член на штабот и координација за корекција на два Сертификти за членови на Главен штаб на АД ЕСМ – Скопје ;

121. Изработка на текови извештаи

122. Организирање / присуство на состаноци во врска со тековните активности

123. Ажурирање на документација согласно позитивните законски прописи

86.Затварање на деловодници за 2018 год.и отварање за 2019 година ;

II ПОДРУЖНИЦА ХЕС МАВРОВО – ГОСТИВАР

1.Ажурирање на дел од планот за одбрана;

2.Ажурирање на документите за заштита и спасување ;

3.Ажурирање на составот на членовите на Универзалните единици за заштита и спасување I и II одделение

4.Превентивни мерки за заштита од пожари(косење на трева,чистење ,сечење на грмушки и др.) по објектите на Подружницата

5.Прием и заведување на пошта

6.Доставување на податоци за производство, заштита и спасување, ППЗ, БЗР и возен парк) во случај на појава и настанување на пожари по допис од Дирекција на АД ЕСМ – Скопје

7.Проверка на документите од Универзалните единици за заштита и спасување за подружница ХЕС Маврово – Гостивар

8.Архивирање на документи

9.Присуство на три работни состаноци со референтите за одбрана заштита и спасување и кризи во ХЕС Црн Дрим, ХЕ Шпилје - Дебар со задача изработка на План за евакуација при предвидливи природни непогоди во мир, вонредни или воена состојба ;

10.Изработка на План за евакуација со прилози за Подружница ХЕС Маврово

11.Состанок со Координаторот за одбрана, заштита и спасување и кризи, доставување на потребни документи до директорот на подружницата и Раководителот за правни и општи работи обука од овластеното лице пред доставување на документите;

12.Изработка на Тактичка задача за Подружницата;

13. Изработка на тримесечен извештај за:

Јуни-Септември и Октомври–Декември 2018 год.

15.Тековни активности.

III.ПОДРУЖНИЦА ТРЕСКА – СКОПЈЕ

1.Истакнување на список со новиот надополнет и изменет состав на силите за зис огласна табла на објектите: ХЕ Козјак и ХЕ Света Петка

2.Припрема за извршување на сите задачи за имплементација на стандард ОНАS во ИСО ISO 9001:2015 како координатор на работна група

3.Ургенција за докомплетирање и завршување на оштетено побарување за поправка на генератор 1 на ХЕЦ Козјак

4.Измена и дополнување на составот на членовите на штабот за заштита и спасување на подружница ХЕС Треска во консултации и по добиена согласност од директорот на подружницата

- 5.Изработка на допис за запознавање и информирање на членовите на штабот на ХЕС Треска со новите измени
- 6.Подготовки за одржување на дополнителни обуки на просторните сили за заштита и спасување во консултации со директорот на подружницата
- 7.Ажурирање на составот на единиците I и II одделение
8. Заведување на пошта
- 9.Изработка и доставување на Двонеделни извештаи до Координаторто за одбрана,зис и кризи
- 10.Пополнување на документи по ИСО стандард ;
- 11.Проверка на состојбата во и околу објектот-превентивни мерки ;
12. Изработка на тримесечен извештај за Јуни- Септември и Октомври –Декември 2018 год. ;
- 13.Присуство на три работни состаноци со членовите на работната група во ХЕС Црн Дрим, ХЕ Шпилје- Дебар со задача изработка на прилози кои се составен дел на Планот за евакуација при предвидливи природни непогоди во мир,вонредна и воена состојба ;
- 14.Изработка на План за евакуација со дадени прилози за превидливи состојби во мир, вонредна или воена состојба;
- 15.Изработка на документи за на маса за Подружниците: РЕК Битола, ХЕС Маврово, РЕК Осломеј, ХЕС Црн Дрим, ХЕС Треска, Енергетика, ХЕЦ Тиквеш и АД ЕСМ – Скопје,Дирекција;
- 16.Изработка на Тактичка задача во координација со Координаторот за одбрана,зис и кризи ;
- 17.Повикување на членовите на штаб за учество на обука;
18. Изработка на тримесечен извештај за Јуни- Септември и Октомври –Декември 2018 год.;
- 19.Изработка и доставување на Полугодишен извештај Јануари- Јуни 2018 год.
- 20.Средување и проследување на документи потребни за обнова на сертификат за ВД директор на Подружница ХЕС Треска ;
- 21.Консултација со Координаторот во врска со потребата од заеднички состанок со работната група од БЗР со цел да се разгледаат двата плана за евакуација и обезбедување на нивна оперативност и функционалност;
22. Доставување на сертификати до членови на штаб за заштита и спасување ;
- 23.Доставување на документи потребни за обнова на сертификат за ВД директор на Подружница ХЕС Треска ;
24. Затварање на деловодници за 2018 год..

IV.ПОДРУЖНИЦА ЕНЕРГЕТИКА - СКОПЈЕ

- 1.Прием и архивирање на пошта;
- 2.Соработка со Координаторот за одбрана,заштита и спасување и кризи за доставување на допис од ДБКИ – Скопје;
- 3.Средување на архивата ;
- 4.Ажурирање на составот на силите за заштита и спасување;
- 5.Средување на техничка документација;
- 6.Состанок со Координаторот за одбрана ,заштита и спасување и кризи,стручна помош во изработка на документи за архивско работење ;
- 7.Присуство на три работни состаноци со референтите за одбрана заштита и спасување и кризи во ХЕС Црн Дрим, ХЕ Шпилје- Дебар со задача изработка на План за евакуација;
- 8.Изработка на План за евакуација во мир, вонредна или воена состојба за Подружница Енергетика- Скопје ;
- 9.Изработка на Прилози кои се составен дел на Планот за евакуација на Подружница Енергетика;
10. Решение на Тактичка задача ;
- 11.Координација со членовите на штабот како подготовка за одржување на обуката
12. Повикување на членовите на штаб за учество на обука;
- 13.Учество на Основна обука на штабови од подружниците ХЕС Маврово и Енергетика;
- 14.Изготвување на двонеделни извештаи извештај за работењето од 01.7 до 28.12.2018 год.
- 15.Изработка на тримесечен извештај за Јули- Септември и Октомври –Декември 2018 год.
- 16.Тековни активности ;

V. ПОДРУЖНИЦА РЕК БИТОЛА – НОВАЦИ

- 1.**Годишна програма за работа со документите за Одбрана за 2018 година;
- 2.**Годишна програма за работа со документите за заштита и спасување за 2018 година;
- 3.**Работа со документи кои содржат класифицирани податоци;
- 4.**Доставување на барани податоци до Регионално одделение за Одбрана – Битола;
- 5.**Доставување на барани податоци до Дирекција за заштита и спасување – подрачно одделение Битола;
- 6.**Изработка на решенија за именување на членови на Штабот за заштита и спасување на Подружница РЕК Битола;
- 7.**Присуство на работен состанок со референтите за Одбрана, заштита и спасување и кризи во Дирекција на АД ЕСМ-Скопје;
- 8.**Изработка на Решение за именување на Помошник на Началникот на Штабот за заштита и спасување;
- 9.**Изработен е Преглед на составот на Штабот за Заштита и спасување во Подружница РЕК Битола;
- 10.**Запознавање, проучување и анализа на одредбите на Законот за заштита од јонизирачко зрачење и радијациона сигурност;
- 11.**Раздолжување од обврските, средствата и опремата на работници кои заминуваат во пензија;
- 12.**Евидентирање на нововработени работници и нивно внесување во единствената картотека што се води во делот на одбрана, заштита, спасување и кризи;
- 13.**Ажурирање на составот на членовите на универзалните единици за заштита и спасување во Подружница РЕК Битола;
- 14.**Редовна секојдневна комуникација со Центарот за управување со кризи-Регионално одделение Битола;
- 16.**Запознавање, проучување и анализа на Програмата за радијациона заштита при работа на семплер - аугер, земање и на примероци од јаглен
- 17.** Архивирање на документи
- 18.**Изработка на допис со документи за Пом.директор за правни и општи работи
- 19.**Запознавање и проучување на Правилникот за содржината на Програмата за радијациона заштита, Планот за радијациони вонредни настани и Програмата за обезбедување на квалитет и контрола на сигурност и Правилникот за просторот, уредите и опремата, како и лицата кои можат да работат со изворите на јонизирачко зрачење;
- 20.**Примање и заведување на пошта
- 21.**Изработка и доставување на двонеделни извештаи до Координатор за одбрана, зис и кризи ;
- 22.**Присуство на три работни состаноци со референтите за одбрана заштита и спасување и кризи во ХЕС Црн Дрим, ХЕ Шпилје- Дебар со задача изработка на План за евакуација при предвидливи природни непогоди во мир, вонредни или воена состојба ;
- 23.**Подготовки за одржување на обука на штабот за заштита и спасување на РЕК Битола
- 24.** Доработка на документи согласно законот за класифицирани информации;
- 25.**Координација и соработка со Координаторот за заштита и спасување и кризи од Дирекција за организирање на Основна обука на штабови за заштита и спасување од подружниците; РЕК Битола и ХЕ Тиквеш;
- 26.**Присуство на состанок во Дирекција за радијациона сигурност;
- 27.**Изработка на Тактичка задача во соработка со Координаторот за одбрана, зис и кризи
- 28.**Пополнување на Образец – Мапа на работен процес за можните ризици од работењето за заштита и спасување;
- 29.** Присуство на состанок во Општина Битола во организација на ДЗС –ПО Битола и ЦУК Битола ;
- 30.**Изработка на Тримесечен извештај за Октомври –Декември 2018 год.
- 31.**Затварање на деловодници за 2018 год.

VI. ПОДРУЖНИЦА ХЕЦ ТИКВЕШ – КАВАДАРЦИ

1. Доработка на Предлог План за евакуација
2. Доставување на дневни извештаи за кота до Подрачниот центар за управување со кризи на Кавадарци
3. Ажурирање на состав на штаб за заштита и спасување
4. Ажурирање на Универзална единица – I одделение
5. Тековни работи, раздолжување со задолжени ср.и опрема
6. Учество на состанок со Координаторот за одбрана, ЗИС и кризи
7. Запознавање на членовите на штабот за заштита и спасување од подружницата за потребата од присуство на обуката согласно доставениот допис од АД ЕСМ– Скопје
8. Изработка на Тактичка задача која е составен дел на Планот за обука
9. Информација во Дирекцијата за заштита и спасување –Подрачно одд.за заштита и спасување со измената за новиот работник од областа на заштита и спасување
10. Доставување на решение на Тактичка задача за ХЕЦ Тиквеш до Координатор за одбрана, заштита и спасување и кризи;
11. Присуство на обука извршена од страна на Координаторот за одбрана, заштита и спасување и кризи и потпишување на потребниот документ
12. Изготвување на двонеделни извештаи извештај за работењето од 15.10 до 28.12.2018 год.
13. Изработка на тримесечен извештај за Октомври –Декември 2018 год.
14. Тековни активности.

VII. ПОДРУЖНИЦА РЕК ОСЛОМЕЈ – ОСЛОМЕЈ

1. Изработка на документи во врска со ЈН од ППЗ
2. Координација за имплементирање на стандардот ИСО 9001-2008 во ИСО 9001-2015
3. Ажурирање на документација;
4. Подготовка за измена и дополнување на процедура од ИСО 9001-2008 П-640-107 Процедура за заштита и спасување за состанокот за наредната недела
5. Прием и заведување на пошта
6. Учество на состаноци на раборна група за стандардот за транзиција новиот стандард ISO 9001:2015 како координатор на раб.група
7. Преземање на превентивни мерки по добиена Наредба бр.19-63/1 од 17.7.2018 г.
8. Доставување на податоци по допис од Дирекција бр.19-63/1 од 17.07.2018 год.
9. Ажурирање на документација од одбрана
10. Работа на обука на раководен кадар за примена на стандардот ИСО 9001-2008 во ИСО 9001-2015 во ТЕ, ЗС.
11. Изработка и доставување на Шесмесечен извештај Јануари -Јуни 2018 год.
12. Ажурирање на документацијата од областа на заштита и спасување, одбрана и кризи.
13. Присуство на три работни состаноци со референтите за одбрана заштита и спасување и кризи во ХЕС Црн Дрим, ХЕ Шпилје- Дебар со задача изработка на План за евакуација при предвидливи природни непогоди во мир, вонредни или воена состојба ;
14. Изработка и доставување на Предлог Прилози за раководење и командување со силите за заштита и спасување како составен дел на Планот за евакуација
15. Учество на работен состанок организиран од Координаторот за одбрана, заштита и спасување и кризи за подготовки на обуките за штабови и др.точки согласно допис за присуство на состанокот ;
16. Учество на обука на штаб за заштита и спасување на РЕК Осломеј ,изработка на список за присуство и доведување до Координаторот за одбрана, зис и кризи
17. Изготвување на двонеделни извештаи извештај за работењето од 01.7 до 28.12.2018 год.
18. Изработка на тримесечен извештај за Јуни- Септември и Октомври –Декември 2018 год.
19. Затварање на деловодници за 2018 год.

VIII. ПОДРУЖНИЦА ХЕС ЦРН ДРИМ – СТРУГА И ХЕ ШПИЛЈЕ – ДЕБАР

- 1.**Реализирана работна посета на логистички Баталјон од Кичево. Прием и запознавање на гостите со местоположба, историјатот, капацитетот, силата, како и плановите за работа во вонредни услови на ХЕ Шпилје и ХЕ Глобочица
- 2.** Ажурирање на дел од Планот за одбрана
- 3.** Ажурирање на Прегледите со работници за работа во воени и вонредни услови, консултации со раководители по служби како и заклучување со директорот и управители на ХЕС Црн Дрим;
- 4.** Контрола , преглед , чистење и средување на средства и опрема за заштита и спасување (заштитни маски, ормар со алат за брза интервенција, средства за прва медицинска помош);
- 5.** Изготвување на предлози за дополнување на Планот за Евакуација;
- 6.** Прием и заведување на пошта;
- 7.** Проверка во кругот на објектот дали редовно се коси и вади тревната површина дали е во ред заштитната ограда и други тековни активности ;
- 8.** Состанок со единицата за заштита и спасување и разгледување на документите поврзани со заштита и спасување;
- 9.** Консултации со претставници од Дирекцијата за заштита и спасување за претстојниот период (врнежи и наноси);
- 10.** Состанок со раководството на Подружницата во врска со документите кои имаат назив класифицирани документи;
- 11.** Состанок со Координаторот за одбрана ,заштита и спасување и кризи, како и доставување на потребни документи до директорот на подружницата и Управникот на ХЕС Црн Дрим , обука од овластеното лице пред доставување на документите;
- 12.** Состанок на работната група за изработка на План за Евакуација;
- 13.** Работа на Планот за Евакуација според заклучоците кои произлегоа од состанокот;
- 14.** Подготовки за наредниот состанок на работната група за изработка на План за Евакуација;
- 15.** Изготвување на Записник за состанок на работната група за План за евакуација одржан на 04.10.2018. Изготвување на покани и испраќање до членовите на работната група за новиот состанок;
- 16.** Изработка на предлог Прилози за раководење и командување со силите за Евакуација , како составен дел на Планот за Евакуација и нивно доставување до сите членови на работната група;
- 17.** Изготвување на Записник за состанок на работната група за План за евакуација одржан на 10.10.2018год.
- 18.** Изготвување на Извештај за работата на работната група за План за евакуација, коплетирање со записниците од одржаните состаноци и прегледите за присутност и нивно доставување до дирекција на АД ЕСМ - Скопје.
- 19.** Работен состанок Дирекција АД ЕСМ-Скопје
- 20.** Спроведување на работни задачи кои произлегоа како заклучоци од одржаниот состанок на 24.10.2018 ;
- 21.** Прибирање на документација (градежни проекти за објекти во ХЕС Црн Дрим-Струга.)
- 22.** Разгледување на насоките за изработка на попис и опис на документиран материјал ;
- 23.** Состанок во Дирекцијата за заштита и спасување на кој учествуваа сите локални субјекти. Предмет на состанокот Подготовки за престојната зимска сезона како и меѓусебна координација и помагање за справување со отежнати ситуации;
- 24.** Во соработка со останатите служба на ХЕС Црн Дрим се спроведоа мерки и активности за непречено работење во зимски услови.(опрема, резерви на материјал и делови, гориво, возен парк, алати , резерви за посолување и сл.);
- 25.** Работен состанок во ХЕС Црн Дрим-Струга со претставниците на БЗР за изработка на План за евакуација;
- 26.** Подготовка и средување на планските документи за работа во воени услови заради најавената посета од претставници на подрачното одделение за одбрана .
- 27.** Изработка на тактичка задача за работа на закажаната обука на Штабот за Заштита и Спасување на ХЕС Црн Дрим Струга.

28.Учество на обука на членовите на штабот за заштита и спасување на ХЕС Црн Дрим Струга која се одржа во РЕК Осломеј Кичево.

29.Изготвување на двонеделни извештаи за работењето од 01.7 до 28.12.2018 год.

30. Изработка на тримесечен извештај за Јули- Септември и Октомври –Декември 2018 год.

31.Затварање на деловодници за 2018 година.

- Во делот на **БЕЗБЕДНОСТ И ЗДРАВЈЕ ПРИ РАБОТА**, во текот на првото полугодие од 2018 година е превземено следново:

Во делот на безбедност и здравје при работа, во текот на 2018 година е превземено следново:

- **Обуки од областа на безбедност и здравје** - Обуките се задолжителни по закон за БЗР, спроведени се со ЕУРОМАК КОНТРОЛ ДОО Скопје, на 01.02.2018 и 12.02.2018 во просторите на Дирекција на V-ти кат во Сектор за производство на електрична енергија во салата за состаноци по договор со арх. бр. 11-327/6, 15.11.2017 год.
- Поставување 5 ормари за прва помош по катови и пополнување со санитарски материјали.
- **Здравствени прегледи на вработените** – Здравствените прегледи се задолжителни согласно законот за БЗР, согласно важечки договор со ПЗУ Поликлиника Медика С бр. 11-225/7 од 23.06.2017 год. досега се уптени и се извршени здравствени прегледи за 147 вработени, последната работна недела се изработени 31 упат за здравствени прегледи на новработени и тие работни места кои беа проценети од страна на ЕУРОМАК КОНТРОЛ бр.11-888/1 од 15.02. 2018 год. во Дирекција.
- **Санитарни здравствено-хигиенски прегледи** извршени санитарни прегледи за вработените во кафекујна.
- **Обуки од областа на безбедност и здравје** – Обуките се задолжителни по закон за БЗР; По утврдување за потреба за обука со извештај на извршени обуки за 94 вработени **П-622-101, З-622-101.01** во АД ЕЛЕМ – Скопје, Дирекција, евидентирани се обучените вработени за БЗР согласно со **П-640-101, З-640-101.16** Евиденција за стручно оспособување на вработените за БЗР 2018 год. (согласно Правилникот во сл.в. бр. 136/07)
- **Дезинсекција, дератизација** на 01.06.2018г во Дирекција беше спроведена дератизацијата со изложување на родентицидна маса за дератизација и дезинсекција со прскање.
- **Забелешка:** Има појава на инсекти кои со примена на инсектицид се уништени. Поставена дератизација во подрумските простории во сервер салата, телефонската централа, кафе кујната и во просториите со електрична инсталација по катови, каде не е дозволено прскање со поставување на маса за дезинсекција и дератизација на повеќе места.
- Од страна на Генералниот директор со Решение бр. 03-2995/1 од 31.05.2018 година , формирана е Комисија која имаше задача да даде мислење во врска со потребата од проценка на ризик на работни места во Подружница ХЕС Треска, согласно Законот за БЗР. Во целост е постапено по решението, со тоа што Комисијата на 06.06.2018 год. ја заврши техничката евалуација за сите понудувачи и во тек е изработка на извештај за техничко мислење.
- Изработени се Изјава за безбедност и здравје при работа со Проценка на ризик за 39 работни места.
- Се постапи согласно корективната мерка за евидентни картони за ЛЗС (лични заштитни средства) за вработените ISO 9001:2015
- **Изработено Барање** за започнување постапка за соодветни стручни обуки по Закон за безбедност и здравје при работа со прилог за дефинирани услови за реализација на истата со арх. Бр.13-1373/1, 10.07.2018 год;

- Изработено известување за прекинување на членство со Здружение за безбедност при работа “ 28-ми Април со арх.бр. 13-4219/1 од 09.08.2018 год. по пристапница за членство со арх. бр. 03-2059/1 од 18.04.2013 год.
- Предадени резултати со извештаи за систематски здравствени прегледи на 31 вработени во Дирекција.
- Доставување информативен прирачник за безбедност и здравје при работа за нововработените во Дирекција.
- Консултации и координација со Координаторот за одбрана, заштита и спасување и кризи од Дирекција за изработка на :
- Решение за формирање на работна група за изработка на План за евакуација согласно Законот за Безбедност и здравје при работа
- Запознавање со потребата за изработка на Планот за евакуација согласно глава III точка 4 и 6 од член 24 од Законот за БЗР на ниво на АД ЕСМ – Скопје (дирекција и подружниците) на одговорните лица за БЗР
- Усогласување и прилагодување на истиот за Дирекција и подружниците со одговорните лица од подружниците;
- Изработка на единствен План за евакуација кој ќе биде составен дел на Процедурата за БЗР;
- **Постапката за набавка на ЛЗС за потребите на подружници на АД ЕЛЕМ –**
- завршена е -аукција за:
- дел 1 - високи и ниски заштитни чевли;
- дел 2- рударски чизми;
- дел 4- пилот работни одела;
- дел 6- браварски и заварувачки ракавици;
- дел 7- маици сиви и капи со штитник;
- Усогласување со Стандардот за управување со квалитет ISO 9001:2015, P-K-0714-103 за здравствени прегледи;
- Изработка на работни процеси и активности од областа на безбедност и здравје при работа;
- На ден 13. 12. 2018 год. петок се одржа завршен состанок со работната група за изработка на Планот за евакуација во салата за состаноци во ХЕЦ Тиквеш - Кавадарци каде што се усвои веќе изработениот План за евакуација за сите подружници заедно со Дирекција АД ЕСМ

Повреди при работа

- Во Дирекција, АД ЕЛЕМ-Скопје 2018 год. нема повреди при работа.
- Во Подружница ХЕЦ Тиквеш – Кавадарци за 2018 год. нема повреди при работа.
- Во Подружница Енергетика - Скопје за 2018 год. има 5 лесни повреди при работа предизвикани од лично невнимание на работниците. Од страна на Инспекциски органи од областа на БЗР, ДИТ нема изречени санкции. Мерки за безбедно работење согласно законот за безбедност и здравје при работа од страна на работодавачот се превземени.
- Во Подружница ХЕС Треска – Скопје за 2018 год. има една лесна повреда при работа. Од страна на Инспекциски органи од областа на БЗР, ДИТ немаме никакви изречени санкции. Мерки за безбедно работење согласно законот за безбедност и здравје при работа од страна на работодавачот се превземени.

- Во Подружница ХЕС Маврово – Гостивар за 2018 год. има 2 повреди при работа од среден интензитет. Од страна на Инспекциски органи од областа на БЗР, ДИТ немаме никакви изречени санкции. Мерки за безбедно работење согласно законот за безбедност и здравје при работа од страна на работодавачот се превземени.
- Во Подружница ХЕС Црн Дрим – Струга за 2018 год.има 3 лесни повреди при работа од среден интензитет.
Од страна на Инспекциски органи од областа на БЗР, ДИТ нема никакви изречени санкции. Мерки за безбедно работење согласно законот за безбедност и здравје при работа од страна на работодавачот се превземени.
- Во Подружница РЕК Осломеј – ПЕ Термоелектрана и Рудник за 2018 год. има 12 лесни и средни (механички) повреди при работа. Од страна на Инспекциски органи од областа на БЗР, ДИТ нема никакви изречени санкции. Мерки за безбедно работење согласно законот за безбедност и здравје при работа од страна на работодавачот се превземени.
- Во Подружница РЕК Битола – Новаци за 2018 год има во Во ПЕ Термоелектрани има 19 повреди на работа и во ПЕ Рудници има 52 повреди на работа.
Во Подружница РЕК Битола - Новаци од страна на Инспекциски органи од областа на БЗР, ДИТ нема никакви изречени санкции. Бројот и обемот на повредите е намален од претходните години, континуирано се превземаат сите превентивни мерки од БЗР – Безбедност и здравје при работа.

• Секторот за правни и општи работи преку **Одделот за човечки ресурси** извршуваше дејствија од својот делокруг на работа. Согласно податоците и извештаите од овој Оддел, вкупниот број на вработени во АД ЕЛЕКТРАНИ НА СЕВЕРНА МАКЕДОНИЈА, во државна сопственост, Скопје, на ден 31.12.2018 година изнесува 4.733 работници на неопределено време и 307 работници преку Агенција за привремени вработувања.

Бројот на работниците во Дирекцијата и Подружниците на АД ЕЛЕКТРАНИ НА СЕВЕРНА МАКЕДОНИЈА, во државна сопственост, Скопје, со состојба на 31.12.2018 година е следна: Подружница ХЕС МАВРОВО Гостивар-316 вработени, Подружница ХЕС ЦРН ДРИМ Струга-217 вработени, Подружница ХЕЦ ТИКВЕШ Кавадарци-87 вработени, Подружница ХЕС ТРЕСКА Скопје-100 вработени, Подружница РЕК БИТОЛА Новаци-2.716 вработени, Подружница РЕК ОСЛОМЕЈ Осломеј-942 вработени, Подружница ЕНЕРГЕТИКА Скопје-141 вработени и Дирекција-Скопје-214 вработен.



Според степенот на стручна подготовка најголем број вработени или 43% се со IV степен средно училиште; 24% од вработените се со III степен средно училиште во занимање; 12% се со VII/1 степен или високо образование; 11% се ПК работници со II степен; 4% се со I степен неквалификувани вработени; 3% се со VI степен вишо образование; 3% се со V степен високо квалификувани работници; 2% се со VII/2 степен магистри и речиси 0,2% од вработените во друштвото се со VIII степен доктори на науки. Табеларен преглед е прикажан во Прилог 1.



Според возраста најголемиот процент на вработени односно речиси 37% се на возраст од 46-55 години; 29% се на возраст од 56-64 години; 20% се на возраст од 36-45 години; 11% се на возраст од 26-35 години; 2% се на возраст над 64 години и 0,7% од вработените се на возраст до 25 години.



Според половата структура во АД ЕЛЕКТРАНИ НА СЕВЕРНА МАКЕДОНИЈА, во државна сопственост, Скопје најголемиот број или 4.094 вработени односно 87% се мажи и 639 или 13% се жени. Табеларен преглед е прикажан во Прилог 2.

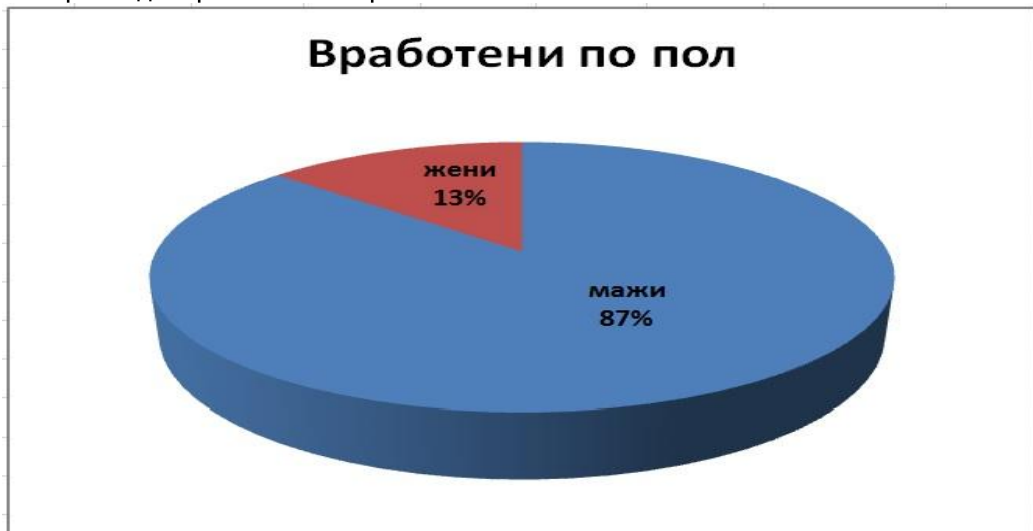

Бројот на вработени во АД ЕЛЕКТРАНИ НА СЕВЕРНА МАКЕДОНИЈА, во државна сопственост, Скопје, според национална структура е следен:

-Во Подружница ХЕС МАВРОВО Гостивар, од вкупно 316 вработени, 69,6% се Македонци, 25% се Албанци, 0,3% се Срби, 3,5% се Турци, 1,3% се Роми и 0,3 % се од друга националност.

-Во Подружница ХЕС ЦРН ДРИМ Струга, од вкупно 217 вработени, 69,6% се Македонци, 12% се Албанци, 0,9% работници се Срби, 5,1% се Турци, 1,4% се Роми, 5,5% се Власи и 5,5% се од друга националност.

-Во Подружница ХЕЦ ТИКВЕШ Кавадарци, од вкупно 87 вработени, 97,7% работници се Македонци, 1,1% се Срби и 1,1% се Турци.

-Во Подружница ХЕС ТРЕСКА Скопје, од вкупно 100 вработени, 98% работници се Македонци и 2% работници се Албанци.

-Во Подружница РЕК БИТОЛА Новаци, од вкупно 2.716 вработени, 95,5% се Македонци, 1,9% се Албанци, 0,4% се Срби, 0,7% се Турци, 0,2% се Роми, 0,9% се Власи и 0,4% се од друга националност.

-Во Подружница РЕК ОСЛОМЕЈ Осломеј, од вкупно 942 вработени, 69,3% се Македонци, 26,1% се Албанци, 0,2% се Срби, 3,3% се Турци, 0,8% се Роми, 0,1% се Власи и 0,1% се од друга националност.

-Во Подружница ЕНЕРГЕТИКА Скопје од вкупно 141 вработени, 81,6% се Македонци, 12,1% се Албанци, 3,5% се Срби, 0,7% се Турци, 1,4% се Роми и 0,7% се Власи.

-Во Дирекција Скопје од вкупно 214 вработени, 86,9% се Македонци, 6,5 се Албанци, 0,9% се Срби, 0,5% се Турци, 0,5% работници се Роми, 2,3% се Власи и 2,3% од вработените се од друга националност.

Табеларен преглед е прикажан во Прилог 3.

Дирекција на АД ЕСМ – Скопје

- Човечки ресурси

Вкупниот број на вработени во Дирекција на 31.12.2018 година изнесува 214 работници на неопределено време и 16 работници преку Агенција за привремени вработувања.

Во текот на 2018 година 40 лица беа примени по јавен оглас, на неопределено време и 1 лице беше вратено на работа согласно судска пресуда.

Во текот на годината на 4 рабтници им престана работниот однос со исполнување на услов за пензија и на 4 по нивно барање, а на 2 работници му мирува работниот однос.

Во однос на распоредувањата, 3 работници се распоредени од подружница во Дирекција-Скопје, а 5 работници се распоредени од Дирекција во подружниците на АД ЕСМ-Скопје.

Судски и извршни постапки

Во 2018 година во АД ЕЛЕМ-Дирекција се водат 71 судски активни предмети.

Дел од судските предмети во АД ЕСМ - Дирекција ги водат адвокатите Владимир Андреевски, адвокат Хари Ајцев, и адв.Виктор Бубевски.

За разлика од мината година, бројот на предмети е зголемен за 12, со што се намалени побарувањата на АД ЕСМ но зголемени се побарувањата кон АД ЕЛЕМ (за 700.778.352,00 ден.)

Подружница ХЕС Маврово – Гостивар

- Човечки ресурси

Вкупниот број на вработени во Подружница ХЕС Маврово Гостивар на ден 31.12.2018 година изнесува 316 работници на неопределено време и 14 работници преку Агенција за привремени вработувања.

Во текот на годината на 10 работници им престана работниот однос поради остварување на правото за старосна пензија, на 1 работник Друштвото му дало отказ и на 1 работник му престана работниот однос по други основи.

Во однос на распоредувањата, 1 работник од Подружницата бил распореден во Дирекција-Скопје.

- Судски и извршни постапки

Во 2018 година, во оваа Подружница се водат 10 судски активни предмети од кои еден е кривичен а останатите се управни постапки. Вредноста на управните постапки не е определена, додека на кривичниот кој е по жалбена постапка изнесува 3.000.000,00 денари, а во овој спор АД ЕЛЕМ е тужител.

Подружница ХЕС Црн Дрим – Струга

- Човечки ресурси

Вкупниот број на вработени во Подружница ХЕС ЦРН ДРИМ Струга на ден 31.12.2018 година изнесува 217 работници на неопределено време и 13 работници преку Агенција за привремени вработувања.

Во текот на годината, 10 лица засновале работен однос на неопределено време по јавен оглас.

Истовремено, во текот на годината на 6 работници им престана работниот однос поради остварување на правото за старосна пензија, додека на 3 работници по нивно барање, а 2 работници починале.

- Судски и извршни постапки

Во 2018 година во оваа Подружница се водат 14 судски активни предмети:

- во 7 предмети АД ЕЛЕМ се јавува како тужена страна а побарувања коишто ги имаат тужителите од АД ЕЛЕМ изнесуваат 197.942.066,00 денари;

Активните судски предмети се во различна фаза на одлучување пред надлежните судови. Во однос на минатата година, речиси и да нема промена во статистичките податоци за предметите во оваа подружница.

Подружница ХЕЦ Тиквеш – Кавадарци

- Човечки ресурси

Вкупниот број на вработени во Подружница ХЕЦ ТИКВЕШ Кавадарци на 31.12.2018 година изнесува 87 работници на неопределено време и 8 работници преку Агенција за привремени вработувања.

Во текот на годината на 3 работници им престанал работниот однос со исполнување на условот за старосна пензија.

- Судски и извршни постапки

Во 2018 година подружницата има 1 активен судски предмет во кој АД ЕЛЕМ се јавува како доверител против повеќе должници и согласно извршната исправа побарува вкупен износ од 89.328.450,00 денари. За дел од издадените налози за извршување, поднесени се приговори и жалби од страна на должниците и за истите се решава пред надлежен Основен и Апелационен суд.

Подружница ХЕС Треска – Скопје

- Човечки ресурси

Вкупниот број на вработени во Подружница ХЕС ТРЕСКА Скопје на ден 31.12.2018 година изнесува 100 работници на неопределено време и 2 работници преку Агенција за привремени вработувања.

Во текот на оваа година на 2 работници им престанал работниот однос со исполнување на условот за пензија.

Во однос на распоредувањата, 4 работници се распоредени од Дирекција во подружница ХЕС Треска и 1 работник е распореден од ХЕС Треска во други Дирекција.

- Судски и извршни постапки

Во 2018 година во оваа Подружница нема активни судски предмети.

Подружница РЕК Битола – Новаци

- Човечки ресурси

Вкупниот број на вработени во Подружница РЕК БИТОЛА Новаци на ден 31.12.2018 година изнесува 2.716 работници на неопределено време и 167 работници преку Агенција за привремени вработувања.

Во текот на 2018 година 66 работници засновале работен однос по јавен оглас и 1 работник по судска пресуда.

Истовремено, на 85 работници им престанал работниот однос со исполнување на услов за пензија, 6 работници со отказ од работодавачот, на 7 работници по други основи и 2 работници починале.

- Судски и извршни постапки

Во 2018 година во оваа Подружница евидентирани се 37 судски активни предмети и тоа во 35 АД ЕСМ се јавува како тужена страна и побарувањата коишто ги имаат тужителите од АД ЕСМ во активните судски предмети изнесуваат 1.605.488,00 денари;

Дел од предметите во оваа Подружница ги води адвокат Васко Талевски.

Забележано е значително намалување на вкупниот број на судски предмети во оваа подружница и тоа за 95 предмети, иако побарувањата кон друштвото се значително зголемени што се должи на вредноста на новозаведените спорови.

Подружница РЕК Осломеј – Осломеј

- Човечки ресурси

Вкупниот број на вработени во Подружница РЕК ОСЛОМЕЈ Осломеј на 31.12.2018 година изнесува 942 работници на неопределено време и 73 работници преку Агенција за привремени вработувања.

Во текот на 2018 година на 18 работници им престанал работниот однос со исполнување на услов за пензија, 8 работници починале и на 2 работници Друштвото им дало отказ.

Во однос на распоредувањата, во текот на годината 1 работник бил распореден во друга подружница.

- Судски и извршни постапки

Во 2018 година во оваа Подружница евидентирани се 47 судски активни предмети а во 43 АД ЕСМ се јавува како тужен, со што побарувањата кон друштвото изнесуваат 2.197.497,00 денари.

Дел од судските предмети во оваа Подружница ги води адвокат Војин Илиевски од Гостивар.

За разлика од минатата година и во оваа подружница вкупниот број на предмети е значително намален што се должи на окончувањето на големиот број на работни спорови од претходната година а со тоа значително се намалени и побарувањата кон друштвото.

Подружница Енергетика – Скопје

- Човечки ресурси

Вкупниот број на вработени во Подружница ЕНЕРГЕТИКА Скопје на ден 31.12.2018 година изнесува 141 работници на неопределено време и 14 работници преку Агенција за привремени вработувања.

Во текот на 2018 година, 1 работник бил вратен на работа по судска пресуда. Истовремено, на 10 работници им престана работниот однос поради остварување на правото за старосна пензија, на 1 работник по негово барање, на 1 работник по отказ од страна на Друштвото.

Во однос на распоредувањата, 3 работници се распоредени од другите подружници во Енергетика и 1 работник од Енергетика во Дирекција-Скопје.

- Судски и извршни постапки

Во 2018 година во оваа Подружница евидентирани се 330 судски активни предмети од кои во 329 АД ЕСМ се јавува како тужител со што побарувањата на друштвото изнесуваат 43.682.240,00 денари.

Најголем дел од предметите во оваа подружница се платни налози. Дел од предметите ги водат адвокатите Хари Ајцев, Владимир Андреевски и Виктор Бубевски.

Во оваа подружница во споредба со минатата година забележано е значително зголемување на побарувањата и тоа за 42.790.145,00 денари.

ДОПОЛНИТЕЛНИ ИНФОРМАЦИИ :

- Секторот за правни и општи работи активно учествува и во работењето на повеќе работни групи и комисии од кои позначајни се : Работна група за легализација на имотот на АД ЕСМ (објекти и инфраструктура, согласно Законот за утврдување на правен статус на бесправно изградени објекти), Комисија за евалуација на барања и спроведување на аукција за продажба на вишоци на електрична енергија и моќност, Комисија за утврдување на најзначајните ризици за работењето на АД ЕСМ, Комисија со задача да ги презема сите потребни дејствија и активности за наплата на отстапените побарувања од ЕВН Македонија АД Скопје по основ на судско порамнување 9-ТС-347/10 од 30.03.2011г., Работна група која ќе ги следи, имплементира и проверува системите: Управување со квалитет (QMS) во согласност со стандардот ISO 9001:2015, Управување со животна средина согласно стандардот ISO 14001:2015, Управување со безбедност и здравје при работа OHSAS 18001:2007 во Дирекцијата и во сите подружници на АД ЕСМ – Скопје.

- Секторот за правни и општи работи учествува и во обезбедување односно измена на лиценци за производство на електрична и топлинска енергија (во 2018г. за КОГЕЛ СТИЛ ДОО Скопје).

- Согласно член 8 од Законот за финансиска поддршка на единиците на локалната самоуправа за финансирање на доспеани а неплатени обврски, АД ЕЛЕКТРАНИ НА СЕВЕРНА МАКЕДОНИЈА, во државна сопственост Скопје преку Одделот за правни работи во Секторот за правни и општи работи испрати вкупно 28 (дваесет и осум) уредно пополнети Пријави за учество во Јавниот повик со целокупната потребна документација за навремено аплицирање и се пријави пријави на сите 28 јавни повици во периодот од 12.12.2018год. до 28.12.2018 година.

СЕКТОР ЗА ФИНАНСИСКИ РАБОТИ

1. ОСТВАРЕН ФИНАНСИСКИ РЕЗУЛТАТ

Финансиската слика на компанијата во периодот 01.01.2018 – 31.12.2018 во споредба со планот за 2018 и остварувањата за истиот период 2017 е следна:

А. БИЛАНС НА УСПЕХ

Во 000 денари

ОПИС	01.01.17-31.12.17	План 01.01.18-31.12.18	01.01.18-31.12.2018	01.01.18-31.12.2018 во 000 евра	2018/2017	2018/2018 План
Оперативни приходи	13.428.035	13.610.862	13.690.395	222.608	1,95	0,58
- Процент на пораст			1,95%	1,95%		
Трошоци на продадени производи	(4.857.281)	(5.910.157)	(4.190.154)	(68.133)	-13,73	-29,10
Бруто профит	8.570.754	7.700.705	9.500.241	154.475	10,84	23,37
Општи, продажни и административни трошоци	(4.838.274)	(4.567.185)	(5.120.653)	(83.263)	5,84	12,12
ЕБИТДА	3.732.480	3.133.520	4.379.588	71.213	17,34	39,77
Финансиски приходи/трошоци	(481.553)	(151.304)	(147.756)	(2.403)	-69,32	-2,35
Оперативен профит /загуба	3.250.927	2.982.216	4.231.832	68.810	30,17	41,90
ЕБИТ	1.094.981	392.849	1.982.123	32.230	81,02	404,55
Амортизација	(2.637.499)	(2.740.671)	(2.397.465)	(38.983)	-9,10	-12,52
Вонредни приходи	-	-	-	-	0,00	0,00
Профит/ загуба пред оданочување	613.428	241.544	1.834.366	29.827	199,04	659,43
Данок	85.656	120.101	160.861	2.616	87,80	33,94
Нето профит / загуба	527.772	121.444	1.673.505	27.211	217,09	1.278,01

I. Структура на приходи

Вкупните приходи без финансиските приходи за период 01.01.2018– 31.12.2018 година се зголемени за 1,95% односно 262.360 илјади денари во споредба со истиот период минатата година. Зголемувањето се должи пред се на зголемувањето на останатите приходи од 407.269 илјади денари (наплатен отпишан долг од АД МЕПСО во износ од 126.656 илјади денари и наплатена камата од АД МЕПСО во износ од 296.849 илјади денари).

Како што веќе напоменаваме погоре во текстот, остварените оперативни приходи, во износ од МКД 13.690.395 илјади, се зголемени за 1,95% во однос на истиот период минатата година кога изнесувале МКД 13.428.035 илјади, а исто така се зголемени за 0,58% во однос на планираните. Нивната структура е дадена во прилог:

Во 000 денари

Оперативни приходи	01.01.17 – 31.12.17	План 01.01.18 – 31.12.18	01.01.18 – 31.12.18	2018/2017	2018/2018 П
Приходи од продажба	12.835.912	12.975.191	12.774.663	-0,48	-1,55
Останати приходи *	191.347	111.805	598.617	212,84	435,41
Капитализирано сопствено производство и услуги **	400.776	523.866	317.116	-20,87	-39,47
Вкупно	13.428.035	13.610.862	13.690.395	1,95	0,58

* Останатите приходи се зголемени бидејќи овој период имаме наплатен отпишан долг од АД МЕПСО во износ од 126.656 илјади денари и наплатена камата од АД МЕПСО во износ од 296.849 илјади денари, приход од наплатени пенали од ДОО Трансмет за неисполнување на договор од 18.513 илјади денари како и повеќе наплатени штети за 43.721 илјади денари во однос на истиот период минатата година.

** Капитализирано сопствено производство и услуги се евидентирани МКД 317.116 илјади и се евидентирани во РЕК Битола и се однесуваат на капитализација на сопствените трошоци за ископ на инвестициона открийка направени во новиот рудник ПЈС.

1.1. **Приходите од продажба** се 93,31% од вкупните приходи и бележат намалување во однос на анализираниот период 2017 година за -0,48% додека во однос на планот се намалени за -1,55%. Структурата на приходите од продажба за последните две години е следна:

Во 000 денари

ОПИС	01.01.2017 - 31.12.2017	План 01.01.18- 31.12.2018	01.01.18- 31.12.2018	2018/ 2017	2018/ 2018 П
Приходи од продажба на добра - основна дејност *	10.411.168	10.565.195	9.196.956	-11,66%	-12,95%
Приход од сопствена потрошувачка – електрич. енергија	1.047.693	1.071.022	909.746	-13,17%	-15,06%
Приходи од системски услуги на еес	976.023	875.654	906.858	-7,09%	3,56%
Приходи од продажба на вишок на електрична енергија	12.627	0	1.342.374	10531,20 %	0,00%
Ост.приход продажба-топлинска енергија-Енергетика **	135.032	147.850	132.012	-2,24%	-10,71%
Ост.прих.продажба-електрична енергија-Енергетика***	186.803	185.924	162.523	-13,00%	-12,59%
Приходи од продажба на добра и услуги на поврзани субјекти ****	3.917	3.718	12.589	221,43%	238,62%
Останати приходи *****	62.650	125.828	111.605	78,14%	-11,30%
Вкупно	12.835.912	12.975.191	12.774.663	-0,48%	-1,55%

- * Цената ја одредува Регулаторна комисија за Енергетика и намалувањето е поради тоа што 353.320 MWh се продадени како вишок на електрична енергија и оставарен приход од 1.342.374 илјади денари.
 ** Приходот од испорака на топлинска енергија е ист со минатата година со мало намалување.
 *** Намалувањето е резултат на намалена потрошувачка од корисниците на електрична енергија.
 **** Овие приходи се резултат на интерни пресметки помеѓу подружниците и немаат никаков ефект на крајниот резултат бидејќи во една подружница се јавуваат како приход а во друга како расход.
 ***** Ова зголемување се должи на зголемување на приходот од технолошка пареа и напојна вода за 50.925 илјади денари во споредба со истиот период минатата година когелот почна со работа во Декември 17

Во текот на 2018 година Регулаторна комисија за енергетика ја намали цената на електричната енергија на АД ЕЛЕМ Скопје за -3,39% (старата цена беше 2,5251 денари за kWh, додека новата 2,4396 денари за kWh), а официјалното намалување на цената почна да се применува од 01 Јули 2018 година. Покрај минималното намалување на цената, приходот од продажба бележи зголемување пред се поради зголеменото производство на електрична енергија кое е прикажано во табелата подолу:

Во GWh

Производство	01.01. - 31.12.2017	% Учество	План 01.01.- 31.12.2018	% Учество	01.01. - 31.12.2018	% Учество	2018/2017	2018/План 2018
Термоелектрани	3.153	77,29%	3.067	75,30%	2.626	63,82%	-16,73%	-14,38%
Битола 1	843	20,66%	983	24,13%	885	21,51%	4,99%	-9,96%
Битола 2	1.220	29,89%	983	24,13%	782	19,02%	-35,84%	-20,39%
Битола 3	1.014	24,84%	1.040	25,55%	878	21,34%	-13,39%	-15,62%
Осломеј	69	1,69%	52	1,28%	68	1,65%	-1,84%	30,02%
Енергетика	8	0,21%	9	0,21%	13	0,31%	53,50%	0,00%
Хидроелектрани	816	20,00%	910	22,35%	1.391	33,81%	70,48%	52,84%
Вруток	325	7,96%	185	4,55%	354	8,61%	9,04%	91,23%
Равен	39	0,96%	22	0,55%	40	0,97%	2,02%	80,43%
Врбен	29	0,72%	27	0,66%	39	0,95%	34,27%	45,42%
Шпилје	157	3,86%	240	5,89%	367	8,91%	132,89%	52,82%
Глобочица	97	2,38%	151	3,70%	229	5,57%	136,60%	52,28%
Тиквеш	63	1,55%	119	2,91%	138	3,36%	118,91%	16,53%
Козјак	71	1,74%	114	2,80%	157	3,81%	120,75%	37,20%
Света Петка	34	0,84%	52	1,29%	67	1,62%	95,08%	27,34%
Ветерен парк Богданци	110	2,71%	96	2,35%	97	2,37%	-11,90%	1,88%
ВКУПНО	4.080	100,00%	4.073	100,00%	4.114	100,00%	0,84%	1,03%

Од погореизнесеното можеме да заклучиме дека зголеменото вкупно производство од 34 GWh за период Јануари - Декември 2018 година во однос на 2017 година е резултат на зголеменото производство на хидроцентралите, произвеле за 70,48% повеќе киловат часови односно 575 GWh повеќе, додека термоцентралите произвеле помалку за -16,73%, односно помалку произвеле -528 GWh.

I.2 Структурата на **Останатите приходи** кои се зголемени за 212,84% во однос на истиот период минатата година е следна:

Во 000 денари					
ОПИС	01.01.2017- 31.12.2017	План 01.01.18- 31.12.2018	01.01.18- 31.12.2018	2018/ 2017	2018/ 2018 П
Приходи од наплатени штети *	22.797	26.308	66.518	191,79%	152,84%
Останати неспомнати делови приходи за превоз од вработени **	6.333	6.976	5.819	-8,11%	-16,58%
Наплатени приходи од поранешни години	1.453	960	1.137	-21,72%	18,45%
Останато ***	160.765	77.561	525.142	226,65%	577,07%
Вкупо	191.347	111.805	598.617	212,84%	435,41%

* Приходот од наплатени штети е зголемен за 43.721 илјади денари поради поголемиот број наплатени штети оваа година во однос на минатата година.

** Приходот за превозот од вработени е намален поради намалениот број на вработени на кои им се одбиваат парични средства од плата за превоз од дома до работа и обратно.

*** Останатите приходи се зголемени бидејќи овој период имаме наплатен отпишан долг од АД МЕПСО во износ од 126.656 илјади денари, наплатена камата од АД МЕПСО во износ од 296.849 илјади денари како и наплатени пенали од ДОО Трансмет за неисполнување на договор од 18.513 илјади денари.

II. Структура на трошоци

При споредба на периодот Јануари - Декември 2018/2017 година забележуваме дека има намалување на вкупните трошоци од работењето за -7,38% односно -948.238 илјади денари во услови кога вкупниот приходот е зголемен за 2,02%, додека споредено со планираните трошоци има намалување од -11,17%. Како што може да се види подолу од Табелата кај поголем број Подружници има намалување на трошоците. Најголемо вредносно намалување од -325.360 илјади денари има кај РЕК Битола поради намалување на трошокот за залиха на недовршеното производство (јаглен) во висина од - 331.586 илјади денари, намалување на трошокот за мазут од - 212.378 илјади денари, намалување на сопствената потрошена електрична енергија за - 140.948 илјади денари и намалување на амортизацијата за - 157.715 илјади денари. Додека најголемо зголемување на трошоците од 24,78% или 87.709 илјади денари има кај Енергетика пред се поради зголемениот трошок за гас од 77.540 илјади денари.

Во 000 денари

Трошоци по подружници	01.01.2017-31.12.2017	План 01.01.18-31.12.2018	01.01.18-31.12.2018	2018/2017	2018/2018 П
Дирекција	1.724.691	1.337.915	1.749.019	1,41	30,73
ХЕС Маврово	524.648	608.575	525.830	0,23	-13,60
ХЕС Црн Дрим	358.010	397.000	368.913	3,05	-7,07
ХЕЦ Тиквеш	138.546	178.251	135.880	-1,92	-23,77
РЕК Битола	7.219.943	8.389.346	6.894.584	-4,51	-17,82
РЕК Осломеј	1.598.599	1.379.756	1.151.537	-27,97	-16,54
ХЕЦ Треска	936.288	650.711	639.017	-31,75	-1,80
Енергетика	353.894	462.236	441.603	24,78	-4,46
Вкупно трошоци АД ЕЛЕМ	12.854.620	13.403.788	11.906.382	-7,38	-11,17
Вкупен приход АД ЕЛЕМ	13.468.048	13.645.333	13.740.749	2,02	0,70

За период 01.01.-31.12.2018 година во однос на истиот период минатата година има намалување на вкупните трошоци од - 948.238 илјади денари што во најголема мера се должи на намалување на трошокот за набавка на електрична енергија во висина од - 535.317 илјади денари, намалување на трошокот за залиха на недовршеното производство (јаглен) во висина од - 434.522 илјади денари, намалување на амортизацијата за - 240.034 илјади денари, намалување на трошокот за мазут за - 210.990 илјади денари и намалена сопствена потрошувачка на електрична енергија за - 135.210 илјади денари.

Анализата на трошоците е дадена во прилог.

II.1 Трошоците на продадени производи се однесуваат на следните ставки:

Во 000 денари

ОПИС	01.01.2017-31.12.2017	План 01.01.18 - 31.12.2018	01.01.18-31.12.2018	2018/2017	2018/2018 П
Трошоци за сировини и други материјали	2.602.589	3.400.971	2.515.791	-3,34%	-26,03%
Набавна вредност на продадени стоки	538.920	101.671	3.604	-99,33%	-96,46%
Услуги со карактер на материјални трошоци	1.487.170	2.445.190	1.876.679	26,19%	-23,25%
Промени во залихата	228.603	-37.675	-205.919	-190,08%	446,56%
Вкупо	4.857.281	5.910.157	4.190.154	-13,73%	-29,10%

Од табелата може да се констатира дека овие трошоци бележат намалување од -13,73% односно -667.127 илјади денари во споредба со истиот период минатата година пред се поради намалување на трошокот за набавка на електрична енергија во висина од -535.317 илјади денари, намалување на трошокот за залиха на недовршеното производство (јаглен) во висина од -434.522 илјади денари како и намалување на трошоците за сировини и други материјали од -86.798 илјади денари поточно потрошен мазут помалку за -210.990 илјади денари и помалку потрошена сопствена електрична енергија за -135.210 илјади денари додека услугите со карактер на материјални трошоци се зголемени за 389.509 илјади денари заради зголемување на услугата за тековно одржување за 156.160 илјади денари, зголемување на трошоците за ископ на јаглен и јаловина за 145.001 илјади денари и зголемување на услугите за инвестиционо одржување од 52.917 илјади денари.

Структурата на **трошоци за сировини и материјали** во износ од МКД 2.515.791 илјади е следна:

Во 000 денари

ОПИС	01.01.2017-31.12.2017	План 01.01.18-31.12.2018	01.01.18-31.12.2018	2018/2017	2018/2018 П
Трошоци за сировини и материјали за производство	170.608	188.236	164.271	-3,71%	-12,73%
Потрошена вода за производство на електрична енергија	129.929	127.877	129.489	-0,34%	1,26%
Потрошена врела вода за продажба	2.609	0	0	100,00%	0,00%
ХТЗ опрема во производство	7.315	9.960	2.067	-71,74%	-79,24%
Потрошен канцелариски материјал	5.460	9.393	4.870	-10,80%	-48,15%
Материјал за чистење и одржување	3.564	6.395	1.234	-65,39%	-80,71%
Потрошени сировини и материјали за производство	21.731	34.611	26.611	22,45%	-23,11%
Трошоци за потрошена енергија за производство	1.863.031	2.067.802	1.617.182	-13,20%	-21,79%
Потрошена електрична енергија	14.278	15.028	14.491	1,50%	-3,57%
Потрошена сопствена електрична енергија	1.063.956	1.085.197	928.745	-12,71%	-14,42%
Потрошен гориво за тешки моторни возила и машини	40.481	67.644	51.720	27,77%	-23,54%
Парно	3.410	3.970	3.076	-9,81%	-22,53%
Друг огревен материјал (гас за Енергетика)	162.977	167.300	240.517	47,58%	43,76%
Потрошено уље за постројки и опрема	15.609	32.890	24.791	58,82%	-24,62%
Потрошено уље за тешки моторни возила и градежни машини	1.664	1.073	1.874	12,66%	74,77%
Потрошен мазут за производство на електрична енергија	555.130	687.425	344.139	-38,01%	-49,94%
Потрошено дизел гориво за производство на ел.енергија	833	1.025	1.413	69,64%	37,82%
Останати трошоци за енергија за производство	4.695	6.250	6.415	36,64%	2,64%
Трошоци за потрошена енергија за администрација	15.585	29.661	15.102	-3,10%	-49,09%
Потрошен гориво за моторни возила	15.582	29.427	15.098	-3,11%	-48,69%
Потрошено уље за моторни возила	3	234	4	17,04%	-98,47%
Трошоци за резервни делови и материјали за одржување за производство	516.841	1.019.122	683.038	32,16%	-32,98%
Потрошени резервни делови и материјали за одржување	516.712	1.018.922	682.637	32,11%	-33,00%
Потрошени резервни делови и материјали за одржување на возила	128	200	401	212,23%	100,45%
Трошоци за резервни делови и материјали за одржување за администрација	21.493	32.596	23.727	10,39%	-27,21%
Потрошени резервни делови и материјали за одржување	21.493	32.596	23.727	10,39%	-27,21%
Трошоци за ситен инвентар, амбалажа и автогуми за производство	9.983	59.054	10.004	0,21%	-83,06%
Трошоци за ситен инвентар за производство	1.374	21.690	2.681	95,13%	-87,64%
Трошоци за авто гуми за градежни машини и тешки возила	449	681	576	28,27%	-15,35%
Трошоци за ЛЗС за производство	8.160	36.683	6.747	-17,32%	-81,61%
Трошоци за ситен инвентар, амбалажа и автогуми(за админ)	5.047	4.501	2.468	-51,09%	-45,16%
Трошоци за ситен инвентар	0	13	2	0,00%	-84,28%
Трошоци за авто гуми за возила	5.047	4.488	2.466	-51,13%	-45,04%
Вкупно	2.602.589	3.400.971	2.515.791	-3,34%	-26,03%

- Потрошеното гориво за тешки моторни возила и градежна механизација бележи зголемување од 27,77% или 11.239 илјади денари во однос на истиот период минатата година пред се поради зголемениот трошок на гориво во Рек Битола од 9.788 илјади денари како резултат на зголемување на просечната цена на горивото минатата година била просек 39,07 денари за литар додека истиот период оваа година цената била 47,63 денари за литар.

- **Сопствената потрошената електрична енергија** е намалена поради помалото производство на електрична енергија во Подружница Рек Битола и Рек Осломеј.
- **Потрошеното масло за постројки и опрема** е зголемено во анализираниот период за 58,82% или 9.182 илјади денари и изнесува 24.791 илјади денари. Зголемувањето се должи на набавено и требувано редукторско масло и хидраулично масло во прирачен магацин кое ќе се користи по потреба.

Како позначајни ставки од претходната табела кои кај кои има поголеми промени се:

- **Потрошувачката на друг огревен материјал** се однесува на евиденцијата на гас за производство на топлинска енергија во Подружница Енергетика и е зголемен за 47,58 % или 77.540 илјади денари во однос на истиот период минатата година. Испораката на топлинска енергија е поврзана со надворешните температури и се врши согласно температурен дијаграм. Поради пониските температури беа испорачани поголеми количини на топлинска енергија за што беа потрошени и поголеми количини на гас. Да напоменеме дека во 2018 година се произведуваше и електрична енергија при што работеше и турбогенераторската постројка TG1 и беа произведени 12.882 Mwh.
- **Потрошените резервни делови и материјали за одржување** се зголемени за 165.925 илјади денари или 32,11% во однос на истиот период минатата година. Ова зголемување се должи пред се поради повеќе потрошените резервни делови и материјали за одржување во Рек Битола од 161.476 илјади денари во споредба со минатата година заради направениот капитален ремонт на Блок 1, ремонт на Блок 2 и нега на Блок 3.
- **Потрошен мазут за производство на електрична енергија** – е намален за -38,01% односно -210.990 илјади денари во однос на 2017. Од подолу приложената табела може да се констатира дека за период 01.01.-31.12.2018 година во Рек Осломеј потрошувачката на мазут вредносно е зголемена за 1,48% додека количински потрошувачката на мазут е намалена за -19,07% во однос на истиот период минатата година но исто така се произведени помалку 1 GWh, а во Рек Битола потрошувачката на мазут вредносно е намалена за -46,01% додека количински потрошувачката на мазут е намалена за -50,61% во однос на истиот период минатата година но исто така се произведени помалку 531 GWh односно:

Потрошен мазут		01.01-31.12.2017	%	01.01-31.12.2018	%	2018/2017
МКД	РЕК Битола	461.625	83,16%	249.248	72,43%	-46,01%
	РЕК Осломеј	93.504	16,84%	94.892	27,57%	1,48%
Вкупно потрошен мазут во МКД		555.130	100,00%	344.139	100,00%	-38,01%
Тони	РЕК Битола	19.511	80,13%	9.636	71,10%	-50,61%
	РЕК Осломеј	4.839	19,87%	3.916	28,90%	-19,07%
Вкупно потрошен мазут во тони		24.350	100,00%	13.552	100,00%	-44,34%
Произведени во GWh Рек Битола		3.076		2.545		-17,25%
Произведени во GWh Рек Осломеј		69		68		-1,84%
Мазут/GWh Рек Битола		6,34		3,79		-40,31%
Мазут/GWh Рек Осломеј		70,15		57,83		-17,55%

Во табелата во продолжение прикажани се поголемите трошоци за сировини и материјали како учество во вкупно остварениот приход со цел да се види дали за остварените приходи направени се поголеми или помали трошоци во однос на претходната година, односно:

Во 000 денари

ОПИС	01.01.- 31.12.2017	%	01.01.- 31.12.2018	%	2018/2017
Потрошена сопствена електрична енергија	1.063.956	7,90%	928.745	6,76%	-12,71%
Потрошен гориво за тешки моторни возила и градежни машини	40.481	0,30%	51.720	0,38%	27,77%
Друг огревен материјал	162.977	1,21%	240.517	1,75%	47,58%
Потрошен мазут за производство на електрична енергија	555.130	4,12%	344.139	2,50%	-38,01%
Потрошени резервни делови и материјали за одржување	516.712	3,84%	682.637	4,97%	32,11%
Потрошени резервни делови и материјали за одржување - администрација	21.493	0,16%	23.727	0,17%	10,39%
Останати трошоци за сировини и материјали	241.840	1,80%	244.304	1,78%	1,02%
Вкупно трошоци за сировини и материјали	2.602.588	19,32%	2.515.791	18,31%	-3,34%
Вкупено остварени приходи	13.468.048	100,00%	13.740.749	100,00%	2,02%

Од погоре презентираниот заклучуваме дека за периодот 01.01.-31.12.2018 година поголемите трошоци со помал процент учествуваат во вкупниот приход односно вкупните трошоци за сировини и материјали учествуваат со помал процент во вкупниот приход.

Структурата на ставката **услуги со карактер на материјални трошоци** е прикажана во следната табела:

Во 000 денари

ОПИС	01.01.2017-31.12.2017	План 01.01.18-31.12.2018	01.01.18-31.12.2018	2018/2017	2018/2018 П
Транспортни услуги	92.544	110.509	84.464	-8,73%	-23,57%
Транспортни услуги во јавен сообраќај во земјата	408	6.524	1.134	178,17%	-82,62%
Трошоци за услуги на пренос, претовар и истовар	6	85	5	-18,84%	-94,12%
Услуги за превоз на вработени	6.180	20.500	5.677	-8,14%	-72,30%
Трошоци за пренесена електрична енергија	85.950	83.400	77.647	-9,66%	-6,90%
Поштенски услуги, телефонски услуги и интернет	15.051	16.415	12.938	-14,04%	-21,18%
Трошоци на поштенски услуги во земјата	1.012	1.122	1.007	-0,50%	-10,22%
Трошоци за поштенски услуги во странство	46	55	0	-100,00%	-100,00%
Трошоци за фиксни телефони	3.330	4.014	2.606	-21,73%	-35,06%
Трошоци за мобилни телефони	2.506	3.100	2.027	-19,11%	-34,61%
Трошоци за интернет услуги	8.157	8.125	7.298	-10,54%	-10,18%
Надворешни услуги за изработка на добра и извршување на услуги	16.569	34.808	28.648	72,90%	-17,70%
Услуги за изработка, доработка на производи	16.569	34.808	28.648	72,90%	-17,70%
Услуги за одржување и заштита	1.086.036	2.006.819	1.449.796	33,49%	-27,76%
Услуги за одржување (ремонтни активности)	259.019	461.240	311.836	20,39%	-32,39%
Услуги за одржување на средствата за заштита на работа	133	234	1.018	665,74%	335,13%
Услуги за одржување на ситен инвентар и амбалажа	35	460	12	-64,26%	-97,29%
Услуги за одржување хигиена во просториите	1.957	4.193	1.260	-35,61%	-69,95%
Услуги за тековно одржување	137.126	565.565	303.974	121,67%	-46,25%
Трошоци за откоп на јаглен и јаловина	677.490	950.000	822.491	21,40%	-13,42%
Услуги за одржување на тешки моторни возила	1.954	3.175	977	-50,02%	-69,24%
Услуги за одржување на лесни моторни возила	5.866	7.060	7.120	21,40%	0,86%
Други услуги за одржување	2.456	14.893	1.107	-54,91%	-92,56%
Наемнини-лизинг	10.575	10.347	4.642	-56,11%	-55,14%
Наем за недвижности во земјата	10.099	7.900	4.632	-54,14%	-41,37%
Наем од граѓани	0	431	0	0,00%	-100,00%
Останат наем	476	2.016	10	-97,96%	-99,52%
Комунални услуги	31.213	18.807	35.861	14,89%	90,68%
Комунални услуги (смет, вода, канализација, комунален смет)	31.213	18.807	35.861	14,89%	90,68%
Трошоци за истражување и развој	37.483	34.930	54.309	44,89%	55,48%
Трошоци за услугите за тековните потреби на научно истр.	37.483	34.930	54.309	44,89%	55,48%
Трошоци за реклама, пропаганда, промоција и саем	169	130	1.022	504,56%	686,27%
Трошоци за промоција, пропаганда и реклама во земјата	169	130	1.022	504,56%	686,27%
Останати услуги	197.530	212.426	204.999	3,78%	-3,50%
Трошоци за услуги за заштита на работната средина	5.300	8.757	5.529	4,33%	-36,85%
Надомест за користење на јавни складови	11	16	17	55,16%	0,92%
Надомест за автопати, патарина и паркинг	1.650	2.024	1.702	3,19%	-15,91%
Услуга за функционалност на уред - ГПС	4.679	7.154	0	-100,00%	-100,00%
Надомест за технички преглед при регистрација на возила	1.149	2.435	935	-18,66%	-61,61%
Трошоци за здравствени прегледи на работниците	6.884	5.853	9.815	42,58%	67,68%
Трошоци за системски услуги	176.502	176.931	180.992	2,54%	2,30%
Други материјални услуги	1.357	9.255	6.009	342,94%	-35,07%
Вкупно	1.487.170	2.445.190	1.876.679	26,19%	-23,25%

Како позначајни ставки од претходната табела кои имаат поголеми промени се:

- **Трошоците за мобилни телефони** се намалени за -19,11% согласно новиот договор од Април 2018 година каде цените на претплатите се многу пониски.

- **Услугите за одржување односно ремонтите активности** за анализираниот период оваа година се зголемени за 20,39% односно 52.817 илјади денари во однос на истиот период минатата година пред се поради извршен капитален ремонт на блок број 1 во РЕК Битола.

- **Услугите за тековно одржување** за период 01.01.-31.12.2018 година покажуваат зголемување од 166.848 илјади денари или 121,67% во однос на истиот период минатата година. Зголемувањето се должи пред се на трошокот за одржување на ветерниците согласно договорот, кој трошок изнесува 86.615 илјади денари, зголемување на трошокот за работна рака за 34.888 илјади денари и зголемување на трошокот за поправки од 12.183 илјади денари во РЕК Битола и зголемување на трошокот за производни услуги од надворешни фирми за 16.910 илјади денари и зголемување на трошокот за производни услуги од градежна механизација за 6.656 илјади денари во Рек Осломеј.

- **Трошоците за откоп на јаглен и јаловина** за период 01.01.-31.12.2018 година се во износ од 822.491 илјади денари и се зголемени за 145.001 илјади денари или 21,40% во однос на истиот период минатата година додека во однос на планот се намалени за -13,42%. Зголемувањето на трошоците се должи пред се на:

1. Трошоците кои опфаќаат ископ, транспорт, одлагање и разатирање на јаловина на далечина од 1.500-3.000 метри за период 01.01.-31.12.2018 година се 30.579 илјади денари додека во истиот период минатата година немало ваков трошок.

2. Трошоците за ангажираната дисконтинуирана механизација од надворешни фирми за период 01.01.-31.12.2018 година се остварени во износ од 388.432 илјади денари и бележат зголемување од 93.659 илјади денари односно 31,77% во однос на истиот период 2017 година и истите се однесуваат на ангажирање на услуги од градежни машини заради создавање на услов за формирање на нови траси и објекти за одводнување како и создавање поволни услови за работа на рудникот. Потребата од ангажирање на механизација од надворешни фирми се јавува како резултат на недостатокот на сопствена механизација.

3. Трошоците за ископ и транспорт на јаглен во кило џули за период 01.01.-31.12.2018 година изнесуваат 403.480 илјади денари и бележат зголемување од 20.762 илјади денари односно 5,42% во однос на истиот период минатата година. Што се однесува до производството на јаглен, во овој период од 2018 година произведени се 4.778.786 тони односно за -2,80% помалку во однос на истиот период минатата година кога се произведени 4.916.650 тони јаглен. Произведениот јаглен во Р.Суводол претставува 84,17% од вкупното производство на јаглен.

- **Трошоците за научно истражување** се зголемени за 16.826 илјади денари или 44,89% и изнесуваат 54.309 илјади денари. Зголемувањето се должи на поголем број консултански услуги од машински, електро, градежен и рударски факултет за потребите на АД ЕЛЕМ.

- **Трошоците за услуги за заштита на работната средина** се зголемени за 230 илјади денари или 4,33% и изнесуваат 5.529 илјади денари. Овде во основа спаѓаат извршените мерења на емисијата на загадувачки супстанции во воздухот од Термоцентралата РЕК Битола како и третирање на тревнати површини.

- **Услугите за функционалност** на АВЛ уред-ГПС се во износ од 0 илјади денари бидејќи нема договор и се однесуваат на одржување на АВЛ уреди на леки возила и на АВЛ уреди со сензори за машини.

- **Трошоците за здравствени прегледи** на работниците се зголемени за 42,58% и изнесуваат 9.815 илјади денари. Здравствените прегледи се реализираат во зависност од можностите на Економскиот оператор кој ја дава услугата, како и од можностите да се ослободат работниците за таа намена без да трпи производниот процес. Согласно законските прописи здравствен преглед се врши на секои 2 години и затоа е можно динамиката на прегледите да е различна во одделни периоди или години.

Во табелата во продолжение прикажани се поголемите трошоци за услуги како учество во вкупно остварениот приход со цел да се види дали за остварените приходи направени се поголеми или помали трошоци во однос на претходната година, односно:

Во 000 денари

ОПИС	01.01.- 31.12.2017	%	01.01.- 31.12.2018	%	2018/2017
Услуги за тековно одржување	137.126	1,02%	303.974	2,21%	121,67%
Трошоци за откоп на јаглен и јаловина	677.490	5,03%	822.491	5,99%	21,40%
Комунални услуги (смет, вода, канализација, комунални услуги)	31.213	0,23%	35.861	0,26%	14,89%
Трошоци за системски услуги	176.502	1,31%	180.992	1,32%	2,54%
Останати услуги	464.839	3,45%	533.361	3,88%	14,74%
Вкупно услуги со карактер на материјални трошоци	1.487.170	11,04%	1.876.679	13,66%	26,19%
Вкупен приход	13.468.048	100,00%	13.740.749	100,00%	2,02%

II.2 Општи продажни и административни трошоци се однесуваат на:

Во 000 денари

ОПИС	01.01.2017- 31.12.2017	План 01.01.18-31.12.2018	01.01.18- 31.12.2018	2018/ 2017	2018/ 2018 П
Трошоци за вработени	3.519.979	3.752.638	3.563.030	1,22%	-5,05%
Вредносно усогласување на средствата *	496.195	18.000	624.392	25,84%	3368,85%
Резервирање на трошоци и ризици **	132.779	144.321	319.200	140,40%	121,17%
Останати расходи од работењето	689.320	652.226	614.031	-10,92%	-5,86%
Вкупно	4.838.274	4.567.185	5.120.653	5,84%	12,12%

* Вредносно усогласување за инвестицијата во регионалниот пат Новаци – Брод Гнеотино и на влогот во Елем Турс поради загуба по забелешка од ревизорот.

** Резервирања за нерешени судски предмети.

Трошоци за вработени:

Во 000 денари

ОПИС	01.01.2017- 31.12.2017	План 01.01.18 – 31.12.2018	01.01.18- 31.12.2018	2018/ 2017	2018/ 2018 П
Плата и надоместоци од плата – бруто *	3.352.709	3.469.074	3.288.928	-1,90%	-5,19%
Останати трошоци за вработените	94.198	94.094	150.903	60,20%	60,37%
Дневници за службени патувања, ноќевања и патни трошоци	7.681	9.684	9.763	27,10%	0,81%
Надомест на трошоците на вработените и подароци	48.171	157.844	99.094	105,71%	-37,22%
Трошоци за осигурување од ризици на работници од процес при работа	17.220	21.942	14.342	-16,72%	-34,64%
Вкупно трошоци за вработени	3.519.979	3.752.638	3.563.030	1,22%	-5,05%

* Во износот на плата и надоместоците од плата содржани се и платите на сите членови на Управен одбор на АД ЕЛЕМ кои се вработени во друштвото и имаат склучено менаџерски договори. Согласно член 384 став 7 од Законот за Трговски друштва бруто примањата за 2018 година на членовите на Управниот одбор се: Драган Миновски со бруто примања од 1.776.273 денари, Иван Трпески со бруто примања од 1.277.270 денари и исплата по судски предмет примања за минати години во износ од 1.526.845 денари, Марјанчо Николов со бруто примања од 1.312.925 денари, Добрила Стефаноска со бруто примања од 1.421.123 денари, Ѓорѓи Михаилов со бруто примања од 1.250.119 денари, Благојче Трповски со бруто примања од 1.426.015 денари, Фатмир Лимани со бруто примања од 1.486.461 денари. Бруто примањата на членовите на Надзорен Одбор за 2018 година се: Верица Узунова со бруто примања од 237.475 денари, Златко Петрески со бруто примања од 169.007 денари, Љубчо Кижевски со бруто примања од 159.996 денари, Ѓоко Ташев со бруто примања од 13.333 денари, Сашо Додовски со бруто примања од 221.880 денари и Садудин Ибраими со бруто примања од 180.650 денари. Додека платена апанажа за Христијан Мицковски од 537.280 денари, Гордана Кочоска од 609.352 денари, Анита Стамнова од 325.064 денари и Александар Пауноски од 235.648 денари.

* Просечниот број на вработени со Декември 2018 година изнесува 4.754 вработени, додека минатата година со Декември биле просечно вработени 4.847 лица. Трошоците за плата и надоместоци од бруто плата во 2018 се намалени за -63.781 илјади денари во споредба со 2017. Останатите трошоци за вработените се зголемени за 56.705 илјади денари поради исплатениот регрес за годешен одмор од 133.261 илјади денари. Надомест на трошоците на вработените и подароци е зголемен бидејќи трошоците за исхрана на вработените во тек на работата се зголемени за 50.923 илјади денари поради Одлуката сите вработени во РЕК Битола да добиваат оброк, трошоците за осигурување од задолжителни ризици на работниците од процес при работа се намалени за -2.879 илјади денари бидејќи овој период 2018 има помал број вработени во споредба со 2017 година.

Останати расходи од работењето се однесува на:

Во 000 денари					
ОПИС	01.01.17 - 31.12.17	План 01.01.18- 31.12.2018	01.01.18- 31.12.2018	2018/ 2017	2018/ 2018 П
Трошоци за надомест и други примања на членови на управен и надзорен одбор, одбор на директори и управители	1.633	1.000	2.703	65,49%	170,31%
Трошоци за спонзорства и донации	46.915	60.000	68.187	45,34%	13,64%
Трошоци за спонзорство	0	0	669	0,00%	0,00%
Донации во земјата	18.915	20.000	19.018	0,54%	-4,91%
Донации за синдикат	28.000	40.000	48.500	73,21%	21,25%
Донации за ДООЕЛ	0	0	0	0,00%	0,00%
Трошоци за репрезентација	6.629	8.235	4.616	-30,36%	-43,95%
Трошоци за репрезентација во земјата	1.540	2.200	315	-79,52%	-85,66%
Репрезентација - надворешни угостителски услуги	1.347	1.724	1.974	46,54%	14,55%
Репрезентација - кафе и сок	2.642	4.039	1.848	-30,06%	-54,25%
Трошоци за репрезентација - останато	1.099	273	478	-56,49%	75,14%
Трошоци за осигурување	122.410	118.366	132.059	7,88%	11,57%
Трошоци за осигурување на средства	116.944	113.229	127.001	8,60%	12,16%
Трошоци за осигурување од задолжителни ризици од трети лица	4.601	4.238	3.584	-22,09%	-15,43%
Трошоци за осигурување за возила-автоодговорност	866	899	1.474	70,30%	63,90%
Банкарски услуги и трошоци за платениот промет	12.026	14.707	9.558	-20,52%	-35,01%
Банкарски услуги и провизија	3.327	3.215	2.038	-38,75%	-36,61%
Провизии и куртажа	8.301	11.192	7.133	-14,07%	-36,27%
Надомест на провизии за наплата на електрична енергија	398	300	387	-2,71%	28,92%
Останати расходи од работење	499.708	449.918	396.909	-20,57%	-11,78%
Придонеси за бенифициран стаж	59.189	61.266	53.263	-10,01%	-13,06%
Надомести за придонеси на Стопанската комора на РМ	5.604	5.749	5.577	-0,49%	-3,00%
Членарина на здруженија и трошоци за придонеси	7.908	1.110	7.396	-6,48%	566,22%
Надомести за воден придонес	63.948	66.463	54.717	-14,43%	-17,67%
Останати даноци, придонеси, членарина и други давачки	25.489	25.992	21.805	-14,45%	-16,11%
Административни и судски такси	41.387	17.812	18.823	-54,52%	5,67%
Консултантски, советодавни и сметководствени услуги	8.572	22.619	12.117	41,36%	-46,43%
Адвокатски и нотарски услуги	30.250	25.985	4.316	-85,73%	-83,39%
Трошоци за привремени и повремени работи од агенции	67.251	122.059	87.497	30,10%	-28,32%
Интелектуални услуги	1.347	7.035	533	-60,42%	-92,42%
Останати нематеријални трошоци и услуги	10.104	21.618	10.654	5,44%	-50,72%
Казни, пенали, надоместоци за штета и друго	16.360	8.197	7.465	-54,37%	-8,93%
Други дополнителни утврдени трошоци од минати години	281	537	5.744	1945,41%	970,08%
Останати неспомнати трошоци - расходи од работењето	378	18	195	-48,32%	1017,06%
Расход од поранешми години – регрес за год. Одмор	96.377	0	4.751	-95,07%	0,00%
Останато	65.263	63.460	102.056	56,38%	60,82%
ВКУПНО	689.320	652.226	614.031	-10,92%	-5,86%

Дел од трошоците кои се зголемени се трошоците за донација за синдикат за 20.500 илјади денари поради одобрени средства од 15.000 илјади денари, консултантски советодавни и сметководствените услуги се зголемени пред се поради услугата од Геонатура за мониторинг на птици за ветерен парк Богданци во вредност од 8.177 илјади денари, други дополнителни утврдени трошоци од минати години се зголемени за 5.463 илјади денари пред се поради склучени спогодби за плаќање на рати на Подружница ХЕС Маврово во вредност од 4.662 илјади денари и останати трошоци се зголемени пред се поради враќање на камата на АД МЕПСО по пресуда во висина од 33.447 илјади денари.

Трошоци за привремени и повремени работи од агенции – овој трошок има зголемување од 30,10% или 20.246 илјади денари за период 01.01.-31.12.2018 година во однос на истиот период минатата година. Структурата на овие трошоци е следна:

Во 000 денари

OPIS	vrednos t	vrednos t	bro j	bro j	ИНД 2018/201 7	ИНД 2018/201 7
Agencija za vrabotuvawe	2018	2017	201 8	201 7	6=2/3	7=4/5
1	2	3	4	5	6=2/3	7=4/5
РЕК БИТОЛА	34.975	43.869	172	138	-20	25
Vrabotuvawe преку Агенција за вработување *	34.975	43.869	172	138	-20	25
Ostanati dogovori na delo (obezbeduvawe i drugo)	0	0	0	0	0	0
РЕК ОСЛОМЕЈ	22.231	4.600	73	13	383	462
Vrabotuvawe преку Агенција за вработување **	22.231	4.600	73	13	383	462
Ostanati dogovori na delo (obezbeduvawe i drugo)	0	0	0	0	0	0
ДИРЕКЦИЈА	14.344	9.776	0	0	47	0
Vrabotuvawe преку Авторско правно биро	0	0	0	0	0	0
Ostanati dogovori na delo (obezbeduvawe i drugo)	14.344	9.776	0	0	47	0
HES MAVROVO	6.817	4.235	0	0	61	0
Vrabotuvawe преку Авторско правно биро	0	0	0	0	0	0
Ostanati dogovori na delo (obezbeduvawe i drugo)	6.817	4.235	0	0	61	0
HES CRN DRIM	5.696	316	0	0	1.705	0
Vrabotuvawe преку Авторско правно биро	0	0	0	0	0	0
Ostanati dogovori na delo (obezbeduvawe i drugo)	5.696	316	0	0	1.705	0
HES TRESKA	321	1.546	0	0	-79	0
Vrabotuvawe преку Авторско правно биро	0	0	0	0	0	0
Ostanati dogovori na delo (obezbeduvawe i drugo)	321	1.546	0	0	-79	0
HES TIKVE [1.872	0	0	0	0	0
Vrabotuvawe преку Авторско правно биро	0	0	0	0	0	0
Ostanati dogovori na delo (obezbeduvawe i drugo)	1.872	0	0	0	0	0
ENERGETIKA	1.241	2.910	0	0	-57	0
Vrabotuvawe преку Авторско правно биро	0	0	0	0	0	0
Ostanati dogovori na delo (obezbeduvawe i drugo)	1.241	2.910	0	0	-57	0
ВКУПНО	87.497	67.251	245	151	30	62

* Износот во Рек Битола во 2018 година е намален бидејќи 138 привремени работници се примија во Јули 2018 година.

** Износот во Рек Осломеј во 2018 година е зголемен бидејќи 73 привремени работници се примија во Јуни 2018 година.

Б. БИЛАНС НА СОСТОЈБА

Во 000 МКД / EUR

	31-12-17	31/12/2018	31/12/2018 план		31-12-17	31/12/2018	31/12/2018 план
Актива				Пасива			
Нето нематеријални средства	616.328	488.447	776.138	Капитал	33.170.926	33.170.926	33.171.137
Земјиште и згради	17.948.416	20.156.432	18.630.118	Резерви	2.439.783	3.837.912	2.674.182
Постројки и опрема	14.364.395	13.335.268	14.701.589	Акумулирана добивка	1.130.751	1.673.505	1.248.294
Други постојани средства	6.500.568	3.819.052	10.106.285	Вкупна нето вредност	36.741.460	38.682.343	37.093.613
Други финансиски средства	874.566	430.215	1.153.950	Долгорочни обврски - Банки	6.734.347	5.457.494	8.343.569
Вкупно постојани средства	40.304.272	38.229.414	45.368.080	Вкупно капитал + долгорочни обврски	43.475.807	44.139.837	45.437.182
Залиха	2.247.946	2.617.561	2.302.187	Краткорочни обврски - добавувачи	831.662	860.087	2.023.983
Побарувања	2.495.082	2.299.642	1.519.411	Краткорочни кредити	1.374.931	1.329.899	1.455.510
Други побарувања	192.233	263.142	74.580	Други краткорочни обврски	397.134	629.720	519.256
Други тековни средства	644.108	3.189.822	118.097	Дивиденди	0	0	0
Готовина / банкарски депозити	281.520	520.853	143.276	Други обврски ПВР	85.629	160.890	89.702
Вкупно тековни средства	5.860.889	8.891.019	4.157.552	Вкупно краткорочни обврски	2.689.355	2.980.596	4.088.450
ВКУПНА АКТИВА	46.165.162	47.120.433	49.525.632	ВКУПНА ПАСИВА	46.165.162	47.120.433	49.525.632

*Прикажаниот биланс на состојба е прилагоден за аналитички цели, односно од него со состојба 31.12.2018 година се отстранети состојбите на побарувањата и обврските од поврзани друштва од сметките 110 и 210.

**Од АВР и ПВР исто така за аналитички цели со состојба 31.12.2018 е отстранет износ од МКД 7.859.491 илјади, кој произлегува од делбениот биланс на АД ЕЛЕМ.

I. АКТИВА

Во периодот од 01.01.2018 – 31.12.2018 ако го погледнеме паричниот тек ќе забележиме дека инвестиционите активности се во износ од МКД 920.279 илјади.

Најголем дел од инвестиционите активности се во вложувања во рудници во РЕК Битола, надградба на Ovation управувачки систем, жичара во ски центарот на Попова шапка.

Тековните средства

Залихи

Од вкупната залиха најголем дел опфаќаат резервните делови односно 70,22%, додека вкупните залихи на РЕК Битола учесвуваат со 72,86 % во вкупните залихи на АД ЕЛЕМ.

Во табелата во продолжение дадена е структурата на залихите по категории и по Подружници:

Во 000 денари

ПОДРУЖНИЦИ	Залихи на сировини и материјали	Залихи на резервни делови	Залихи на ситен инвентар	Залиха на недовршено производство	Вкупно залихи на 31.12.2018	%	Вкупно залихи на 31.12.2017	%	2018/2017
ДИРЕКЦИЈА	2.827	5	44	0	2.876	0,11%	1.769	0,08%	62,62%
ХЕС МАВРОВО	7.087	6.280	2.055	0	15.422	0,59%	13.861	0,62%	11,26%
ХЕС ЦРН ДРИМ	7.877	3.692	1.833	0	13.403	0,51%	12.312	0,55%	8,86%
ХЕЦ ТИКВЕШ	3.822	6.964	192	0	10.979	0,42%	10.741	0,48%	2,21%
РЕК БИТОЛА	131.602	1.536.595	6.274	232.739	1.907.210	72,86%	1.549.893	68,95%	23,05%
РЕК ОСЛОМЕЈ	188.209	265.498	0	178.464	632.171	24,15%	623.935	27,76%	1,32%
ХЕЦ ТРЕСКА	688	13.548	3.235	0	17.471	0,67%	17.441	0,78%	0,17%
ЕНЕРГЕТИКА	11.095	5.519	1.415	0	18.029	0,69%	17.994	0,80%	0,19%
ВКУПНО	353.206	1.838.102	15.050	411.203	2.617.561	100,00%	2.247.946	100,00%	16,44%

Во побарувања од купувачите структурата е следна:

Износот на побарувања од купувачи прикажан во текстот во табелата на Билансот на состојба е нето износ на редовните побарувања намалени за исправки на побарувања и истиот на 31.12.2018 изнесува 2.299.642 МКД. Од овие побарувања побарувања за испорачана електрична енергија на ЕВН Македонија и побарувања за системски услуги од Мепсо АД учествуваат со 98% и истите кумулативно на 31.12.2018 година изнесувале 2.251.564 МКД.

II. ПАСИВА

КАПИТАЛ

Во *капиталот* нема некои позначајни промени освен промените во акумулираната добивка кои се резултат на добивката за периодот во износ од 1.673.505 илјади МКД .

Во нематеријалните средства се евидентираат концесиите како и истражувањата и студиите за нови проекти.

Во ставката **Резерви** влегуваат:

Во 000 денари			
ОПИС	31-12-17	31-12-18	31/12/2018 План
Резервирања за трошоци за обновување на природни богатства	773.041	855.537	923.351
Резервирања за користи на вработените	345.825	397.004	340.000
Останати долгорочни резервирања	253.189	386.854	343.065
Ревалоризациони резерви и законски резерви	1.067.766	2.198.517	1.067.766
ВКУПНО	2.439.821	3.837.912	2.674.182

Останати долгорочни резервирања се однесуваат на резервирањата што се прават за судски спорови, природни богатства и останати трошоци за вработени.

Долгорочни обврски

Долгорочните обврски се однесуваат на обврски по земени кредити од банки, како што е прикажано во табелата:

Во 000 денари		
Состојба на долгорочни на 31.12.2018		
ОПИС	Каматна стапка	Главнина
Комерцијална банка (КОГЕЛ)	6M euribor + 2,5 %	437.298
ФМС (Света Петка)	6M euribor+2,75%	403.777
Стопанска банка (Power machines-Rusija)	1M euribor+4,75%	754.712
Дојче банка (Tisenkrup-Germanija)	12M euribor+1,55%	57.366
Дојче банка (Babkok)	12M euribor+1,675%	1.455.562
KFW банка - Германија (ревитализација)	12M euribor-0,3%	1.004.594
KFW банка - Германија (ветерен пакр)	3,3	1.328.353
KFW Банка Германија (Топлификација)	1,50%	15.831

Вкупно	5.457.494
--------	-----------

Тековни обврски

Обврските кон добавувачи во износ од МКД 860.087 илјади денари се однесуваат на обврски кон домашни и странски добавувачи.

Краткорочни кредити

Се однесуваат на делот од долгорочните обврски кои АД ЕЛЕМ ги има за плаќање во тековната година.

Во продолжение во две табели ќе ја прикажеме исплатената обврска по краткорочни кредити во првата половина, како и преостанатите обврски по краткорочни кредити до крајот на тековната година.

Табела 1 – Исплатени обврски по краткорочни кредити во период 01.01. – 31.12.2018

Во 000 денари

Кредит по банка	Каматна стапка	Главнина	Камата	Вкупно исплати 01.01-31.12.2018
ФМС (Света Петка)	6M euribor+2,75%	202.286	18.964	221.250
KFW банка Германија (Man Takraf)	5,01	121.732	2.800	124.532
Стопанска банка (Power machines-Rusija)	1M euribor+4,75%	293.696	45.617	339.313
Дојче банка (Tisenkrup-Germanija)	12M euribor+1,55%	286.889	3.344	290.233
Дојче банка (Babkok)	12M euribor+1,675%	585.813	25.843	611.656
KFW Банка Германија (ветерен парк)	3,30%	310.042	55.717	365.759
KFW Банка Германија (ревитализација)	12M euribor-0,3%	166.640	0	166.640
ВКУПНО		1.967.098	152.285	2.119.383

Табела 2 – Преостанати обврски по краткорочни кредити за период од 01.01.2019 - 31.12.2019 година

Во 000 денари

Кредит по банка	Каматна стапка	Главнина	Камата	Отплати за период 01.01-31.12.2019
ФМС (Света Петка)	6M euribor+2,75%	202.289	11.932	214.221
Комерцијална банка (Когел)	2,5 %	54.662	10.561	65.223
Стопанска банка (Power machines-Rusija)	1M euribor+4,75%	167.713	21.490	189.203
Дојче банка (Tisenkrup-Germanija)	12M euribor+1,55%	114.732	1.503	116.235
Дојче банка (Babkok)	12M euribor+1,675%	261.824	25.030	286.854
KFW Банка Германија (ветерен парк)	3,30%	310.058	40.437	350.495
KFW Банка Германија (ревитализација)	12M euribor-0,3%	166.651	0	166.651
ВКУПНО		1.277.929	110.953	1.388.882

В. ИЗВЕШТАЈ ЗА ГОТОВИНСКИОТ ТЕК

Готовинскиот тек за период 01.01.2018 – 31.12.2018 година е следен:

	Во 000 денари
ОПИС	31/12/2018
Нето добивка/ загуба	1.673.505
Амортизација	2.397.465
Даноци	160.861
Исправки на материјални средства и вложувања во подружници	597.673
Вкупно	4.829.505
Даноци	(160.861)
Промени во побарувања од купувачи	163.309
Промени во останати побарувања	(70.908)
Промени во залихи	(337.485)
Промени во останати тековни средства	(2.545.714)
Промени во добавувачи	28.426
Промени во останати обврски	307.847
Готовински тек од оперативни активности	2.214.119
Промени во нематеријални средства	127.881
Промени во земјишта и згради	(2.208.016)
Промени во опрема и машини	1.029.127
Промени во останати фиксни средства	2.681.516
Промени во останати финансиски средства	444.351
Амортизација	2.397.465
Исправки на материјални средства и вложувања во подружници	597.673
Готовински тек од инвеститивни активности	(920.279)
Слободен готовински тек (Free cash flow)	1.293.839
Дивиденди	-
Промени во долгорочни кредити	(1.276.852)
Промени во краткорочни кредити	(45.032)
Промени во останати долгорочни обврски	-
Промени во акционерски капитал	-
Промени во резерви	1.398.129
Промени во задржана добивка	542.754
Добивка/загуба за финансиската година	1.673.505
Готовински тек од финансиски активности	(1.054.507)
Нето готовински тек	239.333
Парични средства на почеток на година	281.520
Парични средства на крај на година	520.853

Готовински тек е направен за добивање на пореална слика за движењето на сите готовински приливи и одливи во зависност од тоа за што се употребени и од каде потекнуваат.

Некои позначајни показатели

Показателите се пресметани врз база на прочистен биланс на состојба т.е. намален за интерните односи и АВР и ПВР.

ОПИС	31/12/2017	31/12/2018	31/12/2018 план
Показател за тековна ликвидност	2,179	2,983	1,017
Брза ликвидност	1,343	2,105	0,454
Показател за финансиска задолженост	0,176	0,144	0,198
Показател за вкупна задолженост	0,204	0,179	0,251
Equity ratio	0,796	0,821	0,749
Financial debt equity ratio	0,221	0,175	0,264
Debt equity ratio	0,256	0,218	0,335
Повраток на актива	1,14%	3,55%	0,25%
Повраток на капитал	1,21%	3,79%	0,27%
ЕВИТ/трошоци за камата	5,606	13,090	2,416
Денови на врзување на залихи	169	228	142
Денови на врзување на побарувања	73	68	43
Денови на плаќање на обврски кон добавувачи	62	75	125

Показателот за тековна ликвидност е мерило на способноста за плаќање на обврските и означува колку пати се состојат тековните обврски во тековните средства односно колку од тековните обврски се покриени со тековни средства. Од показателите гледаме дека тековните обврски се покриени 2,983 пати со тековни средства и ваквата ликвидност покажува подобрување за разлика од последниот анализиран период 31.12.2017 кога овој показател изнесувал 2,179. Показателот за брза ликвидност е поверодостоен за нашата компанија бидејќи залихите во АД ЕЛЕМ секако не се наменети за продажба односно од нив не можеме да очекуваме зголемување на ликвидноста. Колку показателите за тековна и брза ликвидност се поголеми толку е подобро за компанијата. Овој треба да изнесува барем 1, за анализираниот период е малку повисок од овој параметар, изнесува 2,088 и покажува значително подобрување за разлика од 31.12.2017 година.

Показателите на задолженост покажуваат подобрување поради редовната исплата на обврските по кредити.

Показателите на поврат на актива и капитал и покриеност на камата се слика на добриот финансиски резултат на за овој период.

Деновите на врзување на побарувања покажуваат подобрена наплата односно зголемени приходи во однос на износот на побарувањата на 31.12.2017.

Сите показатели од погорната табела покажуваат подобрување односно солидна состојба на компанијата.

Изработил:
Владимир Славковски

**Директор на сектор финансии
Добрила Стефаноска дипл.екк.**

